



通過ISO9001品質認可專業配線器材製造廠
製造 批發 零售



LONG KUANG



永裕電器廠有限公司

709 台南市安南區安和路二段318巷141號

TEL: +886-6-3561631 FAX: +886-6-3558831

<http://www.yonyu-lkew.com.tw> E-mail: yonyu.lkew@msa.hinet.net

2018年承接經營原台南"振大實業社"販售產品

WIRING ACCESSORIES

LONG KUANG

電料及配線器材
製造 批發 零售



隆光

2019
綜合電工型錄





引掛式插頭. 插座

引掛式電纜線中間插頭. 插座

付接地插頭. 插座

一般插頭插座. 分接器. 中間開關. 蓋板

單投閘刀開關

雙投閘刀開關

閘刀開關保險絲片

無蓋表前開關

不銹鋼白鐵蓋板

保險絲座. 獨立端子座

電信接地銅排. 接地端子. 動力端子











直式插頭. 插座

轉換插頭. 電木插座



30A NEMA 電木引掛式插頭. 插座



 】 LK6332B 引掛式插頭 L6-30P 3P30A250V (5入/盒)	 】 LK2332FB 引掛式暗插座 L6-30R 3P30A250V (5入/盒)	 】 LK6334B 引掛式插頭 L8-30P 3P30A480V (5入/盒)	 】 LK2334FB 引掛式暗插座 L8-30R 3P30A480V (5入/盒)
 】 LK6432B 引掛式插頭 L15-30P 4P30A250V (5入/盒)	 】 LK2432FB 引掛式暗插座 L15-30R 4P30A250V (5入/盒)	 】 LK6434B 引掛式插頭 L16-30P 4P30A480V (5入/盒)	 】 LK2434FB 引掛式暗插座 L16-30R 4P30A480V (5入/盒)
 】 LK6436B 引掛式插頭 L17-30P 4P30A600V (5入/盒)	 】 LK2436FB 引掛式暗插座 L17-30R 4P30A600V (5入/盒)	 】 LK2431FB 引掛式暗插座 L14-30R 4P30A125/250V (5入/盒)	

30A NEMA 橡膠引掛式插頭. 插座

 】 LK8332B 引掛式中間插頭 L6-30P 3P30A250V (2入/盒)	 】 LK5332B 引掛式中間插座 L6-30C 3P30A250V (2入/盒)	 】 LK8334B 引掛式中間插頭 L8-30P 3P30A480V (2入/盒)	 】 LK5334B 引掛式中間插座 L8-30C 3P30A480V (2入/盒)
 】 LK8432B 引掛式中間插頭 L15-30P 4P30A250V (2入/盒)	 】 LK5432B 引掛式中間插座 L15-30C 4P30A250V (2入/盒)	 】 LK8434B 引掛式中間插頭 L16-30P 4P30A480V (2入/盒)	 】 LK5434B 引掛式中間插座 L16-30C 4P30A480V (2入/盒)



30A NEMA 橡膠引掛式插頭. 插座

 】 LK8436B 引掛式中間插頭 L17-30P 4P30A600V (2入/盒)	 】 LK5436B 引掛式中間插座 L17-30C 4P30A600V (2入/盒)
---	---

20A 電木引掛式插頭. 插座

 】 LK6220 引掛式插頭 2P20A250V (10入/盒)	 】 LK2220K 引掛式明插座(露出型) 2P20A250V (10入/盒)	 】 LK2220F 引掛式暗插座(埋入型) 2P20A250V (10入/盒)	
 】 LK6320 引掛式插頭 3P20A250V (10入/盒)	 】 LK2320K-1 引掛式明插座(露出型) 3P20A250V (10入/盒)	 】 LK2320F 引掛式暗插座(埋入型) 3P20A250V (10入/盒)	
 】 LK6420 引掛式插頭 4P20A250V (10入/盒)	 】 LK2420K-1 引掛式明插座(露出型) 4P20A250V (10入/盒)	 】 LK2420F 引掛式暗插座(埋入型) 4P20A250V (10入/盒)	 】 LK6420-A 引掛式插頭(尼龍樹脂) 4P20A250V (10入/盒)

20A引掛式電纜線中間插頭. 插座

 】 LK8220 引掛式中間插頭 2P20A250V (5入/盒)	 】 LK8320 引掛式中間插頭 3P20A250V (5入/盒)	 】 LK8420 引掛式中間插頭 4P20A250V (5入/盒)
--	--	--



20A引掛式電纜線中間插頭.插座



】LK5220 (5入/盒)
引掛式中間插座
2P20A250V



】LK5320 (5入/盒)
引掛式中間插座
3P20A250V



】LK5420 (5入/盒)
引掛式中間插座
4P20A250V



】LK5220-1 (5入/盒)
引掛中間插座(不附橡膠)
2P20A250V



】LK5320-1 (5入/盒)
引掛中間插座(不附橡膠)
3P20A250V



】LK5420-1 (5入/盒)
引掛中間插座(不附橡膠)
4P20A250V

15A125V付接地插頭.插座(H型)



】LK7004 (20入/盒)
付接地電纜線中間插頭
15A125V H型



】LK5215 (10入/盒)
付接地電纜中間插頭
15A125V H型



】LK7001 (20入/盒)
付接地電木插頭
15A125V H型



】LK7001-1 (20入/盒)
付接地白色插頭
15A125V H型



】LK3011K (10入/盒)
付接地明插座(露出型)
15A125V H型



】LK3214K (10入/盒)
付接地二連明插座(露出型)
15A125V H型



】LK3233K (10入/盒)
付接地三連明插座(露出型)
15A125V H型



】LK3243K (10入/盒)
付接地四連明插座(露出型)
15A125V H型



】LK3021F (10入/盒)
付接地暗插座(埋入型)
15A125V H型



】LK3224F (10入/盒)
付接地二連暗插座(埋入型)
15A125V H型



】LK3422F-C (10入/盒)
付接地連蓋暗插座(埋入型)
15A125V H型(丸型)(鎖螺絲式)



】LK3450F-N (10入/盒)
付接地型連蓋暗插座(埋入型)
15A125V H型(二連)(鎖螺絲式)



20A250V付接地插頭.插座(T型)



】LK7008 (20入/盒)
付接地電纜中間插頭
20A250V T型



】LK7003 (20入/盒)
付接地電木插頭
20A250V T型



】LK7003-3 (20入/盒)
付接地白色插頭
20A250V T型



】LK3013K (10入/盒)
付接地明插座(露出型)
20A250V T型



】LK3215K (10入/盒)
付接地二連明插座(露出型)
20A250V T型



】LK3023F (10入/盒)
付接地暗插座(埋入型)
20A250V T型



】LK3225F (10入/盒)
付接地二連暗插座(埋入型)
20A250V T型



】LK3423F-C (10入/盒)
付接地連蓋暗插座(埋入型)
20A250V T型(丸型)(鎖螺絲式)



】LK3423F (10入/盒)
付接地連蓋暗插座(埋入型)
20A250V T型(四角型)(鎖螺絲式)

15A250V付接地插頭.插座(Y型) / 20A125V付接地插座(倒T型)



】LK7006 (20入/盒)
付接地電纜中間插頭
15A250V Y型



】LK7002 (20入/盒)
付接地電木插頭
15A250V Y型



】LK7002-2 (20入/盒)
付接地白色插頭
15A250V Y型



】LK3012K (10入/盒)
付接地明插座(露出型)
15A250V Y型



】LK3022F (10入/盒)
付接地暗插座(埋入型)
15A250V Y型



】LK3226F (10入/盒)
付接地二連暗插座(埋入型)
15A250V Y型



】LK3033F (1入/盒)
付接地電木暗插座(埋入型)
30A250V Y型



】LK3026F (10入/盒)
付接地暗插座(埋入型)
20A125V 倒T型



一般插頭插座.分接器.中間開關.蓋板



- 耐熱塑膠 **LK4415** (60入/盒) 2極耐熱高級插頭 15A125V
- 耐熱塑膠 **LK4615** (50入/盒) 2極耐熱高級插座 15A125V
- 耐熱塑膠 **LK4415-1** (60入/盒) 15A插頭 (吊卡裝) 15A125V
- 耐熱塑膠 **LK4615-1** (40入/盒) 15A母插 (吊卡裝) 15A125V

- 耐熱塑膠 **LK4021** (60入/盒) 2極耐熱轉向插頭 15A125V
- 耐熱塑膠 **LK1234** (24入/盒) 2極耐熱三面插 D型 15A125V
- 耐熱塑膠 **LK4321** (30入/盒) 耐熱高級轉向三面插 15A125V
- 耐熱內芯 **LK8210** (60入/盒) 2極高級日式橡膠插頭 15A125V

- LK1031** (10入/盒) 2極二連暗插座(埋入型) 15A125V
- LK1520K** (10入/盒) 2極二連明插座(露出型) 15A125V
- LK1530K** (10入/盒) 2極三連明插座(露出型) 15A125V
- LK1540K** (10入/盒) 2極四連明插座(露出型) 15A125V

- LK5407** (30入/盒) 中間開關(白) 吊卡裝 10A250V
- LK5407-B** (30入/盒) 中間開關(黑) 散裝 10A250V
- LK9112** (10入/盒) 圓孔塑膠蓋板(直徑35.5mm)
- LK9541** (10入/盒) 圓孔塑膠蓋板(直徑41mm)

- LK3020** (30入/盒) 無孔頂蓋
- LK3021** (30入/盒) 電話線頂蓋
- LK3021K** (20入/盒) 電話導線框
- LK3400** (30入/盒) 圓形按鈕開關(黃) 1A300V



二極.三極單投開刀開關(B級)

- LK121-B** (1入/盒) 兩刀開關-B級 2P20A250V
- LK122-B** (1入/盒) 兩刀開關-B級 2P30A250V
- LK123-B** (1入/盒) 兩刀開關-B級 2P60A380V
- LK124-B** (1入/盒) 兩刀開關-B級 2P75A380V

- LK125-B** (1入/盒) 兩刀開關-B級 2P100A600V
- LK126-B** (1入/盒) 兩刀開關-B級 2P150A600V
- LK131-B** (1入/盒) 兩刀開關-B級 3P20A250V
- LK132-B** (1入/盒) 兩刀開關-B級 3P30A250V

- LK133-B** (1入/盒) 兩刀開關-B級 3P60A380V
- LK134-B** (1入/盒) 兩刀開關-B級 3P75A380V
- LK135-B** (1入/盒) 兩刀開關-B級 3P100A600V
- LK136-B** (1入/盒) 兩刀開關-B級 3P150A600V

二極.三極單投開刀開關(A級)



- KS-2220** (1入/盒) 單投開刀開關-A級 2P20A250V
- KS-2230** (1入/盒) 單投開刀開關-A級 2P30A250V
- KS-2260** (1入/盒) 單投開刀開關-A級 2P60A250V
- KS-2275** (1入/盒) 單投開刀開關-A級 2P75A250V

- KS-2100** (1入/盒) 單投開刀開關-A級 2P100A 250V
- KS-3320** (1入/盒) 單投開刀開關-A級 3P20A250V
- KS-3330** (1入/盒) 單投開刀開關-A級 3P30A250V
- KS-3360** (1入/盒) 單投開刀開關-A級 3P60A250V

WIRING ACCESSORIES

WIRING ACCESSORIES



二極.三極單投閘刀開關(A級)



- 】 **KS-3375** (1入/盒) 單投閘刀開關-A級 3P75A250V
- 】 **KS-3100** (1入/盒) 單投閘刀開關-A級 3P100A250V

二極.三極雙投閘刀開關



- 】 **DKS-2220** (1入/盒) 雙投閘刀開關 2P20A250V
- 】 **DKS-2230** (1入/盒) 雙投閘刀開關 2P30A250V
- 】 **DKS-2260** (1入/盒) 雙投閘刀開關 2P60A250V
- 】 **DKS-2275** (1入/盒) 雙投閘刀開關 2P75A250V



- 】 **DKS-2100** (1入/盒) 雙投閘刀開關 2P100A250V
- 】 **DKS-3320** (1入/盒) 雙投閘刀開關 3P20A250V
- 】 **DKS-3330** (1入/盒) 雙投閘刀開關 3P30A250V
- 】 **DKS-3360** (1入/盒) 雙投閘刀開關 3P60A250V



- 】 **DKS-3375** (1入/盒) 雙投閘刀開關 3P75A250V
- 】 **DKS-3100** (1入/盒) 雙投閘刀開關 3P100A250V
- 】 **DKS-3150-1** (1入/盒) 雙投閘刀開關 3P150A380V
- 】 **DKS-3200** (1入/盒) 雙投閘刀開關 3P200A380V



- 】 **DKS-3300-1** (1入/盒) 雙投閘刀開關 3P300A600V

閘刀開關保險絲片



- 】 **44-131-B** 閘刀開關保險絲片 20A
- 】 **44-132-B** 閘刀開關保險絲片 30A
- 】 **44-133-B** 閘刀開關保險絲片 60A/75A
- 】 **44-135-B** 閘刀開關保險絲片 100A



- 】 **44-136-B** 閘刀開關保險絲片 150A

無蓋表前開關



- 】 **LK2100** (1入/盒) 表前開關 (陶瓷) 2P100A600V
- 】 **LK2150** (1入/盒) 表前開關 (陶瓷) 2P150A600V
- 】 **LK2200** (1入/盒) 表前開關 (陶瓷) 2P200A600V
- 】 **LK2300** (1入/盒) 表前開關 (陶瓷) 2P300A600V



- 】 **LK2400** (1入/盒) 表前開關 (陶瓷) 2P400A600V
- 】 **LK3100** (1入/盒) 表前開關 (陶瓷) 3P100A600V
- 】 **LK3150** (1入/盒) 表前開關 (陶瓷) 3P150A600V
- 】 **LK3200** (1入/盒) 表前開關 (陶瓷) 3P200A600V



- 】 **LK3300** (1入/盒) 表前開關 (陶瓷) 3P300A600V
- 】 **LK3340** (1入/盒) 表前開關 (陶瓷) 3P400A600V



LK7601 (10入/盒) 彩色1孔 單聯白鐵蓋板
LK7602 (10入/盒) 彩色2孔 單聯白鐵蓋板
LK7603 (10入/盒) 彩色3孔 單聯白鐵蓋板
LK7681 (10入/盒) 電話孔單聯白鐵蓋板



LK7691 (10入/盒) 無孔單聯白鐵蓋板
LK9531 (10入/盒) 二插孔(眼鏡孔) 單聯白鐵蓋板
LK9621 (10入/盒) 單插圓孔 單聯白鐵蓋板 直徑:35.5mm
LK9640 (10入/盒) 單插圓孔 單聯白鐵蓋板 直徑:40.3mm UL暗插座用20A/30A



LK9641 (10入/盒) 單聯白鐵蓋板 電木 30A & 4P20A引掛暗插座用 直徑:41.5 mm
LK9651 (10入/盒) 單聯白鐵蓋板 接地30A暗插座用 直徑:54mm



LK7672 (10入/盒) 彩色2孔 二聯白鐵蓋板
LK7604 (10入/盒) 彩色4孔 二聯白鐵蓋板
LK7606 (10入/盒) 彩色6孔 二聯白鐵蓋板
LK7692 (10入/盒) 無孔 二聯白鐵蓋板



LK9622 (10入/盒) 單插座用 二聯白鐵蓋板 直徑:35.5mm
LK9642 (10入/盒) 二插孔(眼鏡孔) 二聯白鐵蓋板
LK7693 (10入/盒) 八角盒用 (無孔)



LK811 (100入/盒) 1P保險絲座10A 250V
LK811-A (100入/盒) 1P保險絲座(軌道式) 10A 250V
LK812 (100入/盒) 2P保險絲座10A 250V



LK821 (AC) (100入/盒) 保險絲座上蓋 (附指示燈)
LK821-D(DC-24) (100入/盒) 保險絲座上蓋 (附指示燈)



LK801 (50入/包) TB-25,5/16 螺絲 (二分半) 獨立端子丸型(電木)
LK801-1 (50入/包) TB-25,5/16 螺絲 (二分半) 獨立端子丸型(塑膠)
LK802 (20入/盒) TB-40,5/16 螺絲 (二分半) 獨立端子丸型(電木)
LK841 (20入/盒) TB-40,1/2 螺絲 (四分) 獨立端子丸型(電木)



LK803 (20入/盒) TB-40,5/16 螺絲 (二分半) 獨立端子四角型(電木)
LK842 (20入/盒) TB-40,1/2 螺絲 (四分) 獨立端子四角型(電木)
LK843 (8入/盒) TB-84,1/2 螺絲 (四分) 獨立端子四角型(電木)



電信接地銅排. 接地端子. 動力端子



】 LK1060 (25入/包) 6點電信接地銅排
 】 LK1080 (25入/包) 8點電信接地銅排
 】 LK1100 (25入/包) 10點電信接地銅排
 】 LK1600 (20入/盒) 8點電信接地銅板 (含電木座)



】 LK1800 電信接地銅排 L型

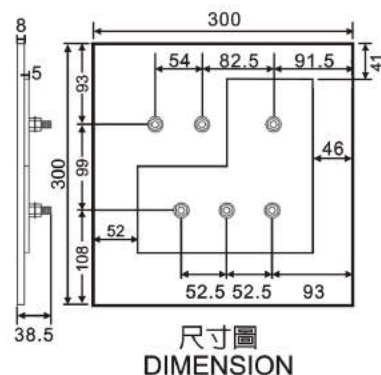

※ 接地端子單排式耐電流為20A，雙排式耐電流為30A ※



】 LK9203 接地端子單排式 3P (100入/包)

編號	規格	數量
LK9204	4P	100入
LK9205	5P	100入
LK9206	6P	100入
LK9207	7P	100入



】 LK9208 接地端子雙排式 8P (50入/包)

編號	規格	數量	編號	規格	數量
LK9209	9P	50入	LK9218	18P	50入
LK9210	10P	50入	LK9220	20P	50入
LK9212	12P	50入	LK9222	22P	30入
LK9214	14P	50入	LK9224	24P	30入
LK9216	16P	50入	LK9226	26P	30入

※ 動力端子所有規格，耐電流最大均為150A ※



】 LK9305 動力端子板單排式 5P (20入/盒)

編號	規格	數量
LK9306	6P	20入
LK9307	7P	20入



】 LK9308 動力端子板雙排式 8P (20入/盒)

編號	規格	數量	編號	規格	數量
LK9310	10P	10入	LK9320	20P	10入
LK9312	12P	10入	LK9322	22P	10入
LK9314	14P	10入	LK9324	24P	10入
LK9316	16P	10入	LK9326	26P	10入
LK9318	18P	10入			



直式(橡膠)電纜線中間插頭. 插座



】 WJ-2215 (50入/盒) 橡膠中間插頭 2P15A125V



】 WJ-7215B (20入/盒) 橡膠中間插座 2P15A125V



】 WJ-2220 (10入/盒) T型橡膠中間插頭 2P20A250V



】 WJ-7220B (10入/盒) T型橡膠中間插座 2P20A250V



】 WJ-2320 (10入/盒) Y型橡膠中間插頭 3P20A250V



】 WJ-7320B (10入/盒) Y型橡膠中間插座 3P20A250V



】 WJ-2330 (5入/盒) Y型橡膠中間插頭 3P30A250V



】 WJ-7330B (2入/盒) Y型橡膠中間插座 3P30A250V



】 WJ-2420 (10入/盒) 橡膠中間插頭 4P20A250V



】 WJ-7420B (5入/盒) 橡膠中間插座 4P20A250V



】 WJ-2430 (2入/盒) 橡膠中間插頭 4P30A250V



】 WJ-7430B (2入/盒) 橡膠中間插座 4P30A250V

2P.3P.4P 直式插頭. 插座



】 WJ-3220 (10入/盒) T型電木插頭 2P20A250V



】 WJ-1220 (10入/盒) T型電木暗插座 2P20A250V



】 WJA-1220A (10入/盒) T型電木明插座(方型) 2P20A250V



】 WJR-1220B (10入/盒) T型全瓷明插座 2P20A250V



】 WJ-3320 (10入/盒) Y型電木插頭 3P20A250V



】 WJ-1320 (10入/盒) Y型電木暗插座 3P20A250V



】 WJA-1320A (10入/盒) Y型電木明插座(方型) 3P20A250V



】 WJR-1320B (10入/盒) Y型全瓷明插座 3P20A250V



2P.3P.4P 直式插頭.插座



WJ-3420 (10入/盒)
電木插頭
4P20A250V



WJ-1420B (10入/盒)
電木暗插座
4P20A250V



WJA-1420B (10入/盒)
半磁明插座
4P20A250V



WJ-3430 (6入/盒)
電木插頭
4P30A250V



WJ-1430B (6入/盒)
電木暗插座
4P30A250V



WJR-1430B (6入/盒)
全磁明插座
4P30A250V



WJ-9154
不銹鋼白鐵蓋板 直徑:57mm
4P30A暗插座用

轉換插頭.電木插座及其他



WJ-8062 (20入/盒)
接地中間插頭
15A125V



WJ-8030 (20入/盒)
丸腳中間插頭(本體扁腳)
15A125V



WJ-8031 (20入/盒)
扁腳中間插頭(本體圓腳)
15A125V



WJ-1022 (10入/盒)
高級二聯三插電木明插座
15A125V



WJ-1033 (10入/盒)
高級三聯四插電木明插座
15A125V



WJ-1026 (10入/盒)
*另有吊卡裝
摔不破2加1插座
15A125V



WJ-1036 (10入/盒)
*另有吊卡裝
摔不破3加1插座
15A125V

LONG KUANG



延長線

USB充電組延長線

鐵殼延長線

小壁插

電鍋線

安全護套

工作燈

燈具

| 保護傘 PU-3665

6切6座3P延長線
 ■ 尺寸: 6尺、9尺、15尺、21尺
 ■ 額定規格: 15A 125V~MAX1,650W
 ■ 特色:
 ● 超薄型平貼式省力插頭 ● 一體成型電路設計
 ● 6組一對一獨立開關插座 ● 貼心壁掛孔設計
 ● 無熔絲過載自動斷電保護
 ● 下陷式開關設計, 可防止誤觸開關
 ● 6KV抗雷擊!! 突波吸收器
 ● 全機身採高耐熱防火PC材質
 ● 高導率4N級無氧銅+雙絕緣線材
 ● 變壓器專用插座X1
 箱入數: 20條/件(10條/內盒)



| 保護傘 PU-3445

4切4座3P延長線
 ■ 尺寸: 6尺、9尺、15尺
 ■ 額定規格: 15A 125V~MAX1,650W
 ■ 特色:
 ● 超薄型平貼式省力插頭 ● 一體成型電路設計
 ● 4組一對一獨立開關插座 ● 貼心壁掛孔設計
 ● 無熔絲過載自動斷電保護
 ● 下陷式開關設計, 可防止誤觸開關
 ● 6KV抗雷擊!! 突波吸收器
 ● 全機身採高耐熱防火PC材質
 ● 高導率4N級無氧銅+雙絕緣線材
 ● 變壓器專用插座X1
 箱入數: 20條/件(10條/內盒)



| 保護傘 PU-3335

3切3座3P延長線
 ■ 尺寸: 6尺、9尺、15尺
 ■ 額定規格: 15A 125V~MAX1,650W
 ■ 特色:
 ● 超薄型平貼式省力插頭 ● 一體成型電路設計
 ● 3組一對一獨立開關插座 ● 貼心壁掛孔設計
 ● 無熔絲過載自動斷電保護
 ● 下陷式開關設計, 可防止誤觸開關
 ● 6KV抗雷擊!! 突波吸收器
 ● 全機身採高耐熱防火PC材質
 ● 高導率4N級無氧銅+雙絕緣線材
 ● 變壓器專用插座X1
 箱入數: 20條/件(10條/內盒)



| 保護傘 PU-3188

1切8座3P延長線
 ■ 尺寸: 6尺、9尺、15尺
 ■ 額定規格: 15A 125V~MAX1,650W
 ■ 特色:
 ● 機械等級18個電源插座設計
 ● 超薄型平貼式省力插頭
 ● 專利內嵌式過載自動斷電總開關
 ● 下陷式開關設計, 可防止誤觸開關
 ● 6KV抗雷擊!! 突波吸收器
 ● 全機身採高耐熱防火PC材質
 ● 一體成型電路設計
 ● 高導率4N級無氧銅+雙絕緣線材
 ● 貼心壁掛孔設計
 箱入數: 20條/件(10條/內盒)



| 保護傘 PU-3165

1切6座3P延長線
 ■ 尺寸: 6尺、9尺、15尺
 ■ 額定規格: 15A 125V~MAX1,650W
 ■ 特色:
 ● 超薄型平貼式省力插頭 ● 一體成型電路設計
 ● 6KV抗雷擊!! 突波吸收器 ● 貼心壁掛孔設計
 ● 全機身採高耐熱防火PC材質
 ● 專利內嵌式過載自動斷電總開關
 ● 下陷式開關設計, 可防止誤觸開關
 ● 高導率4N級無氧銅+雙絕緣線材
 ● 橫向大間距插座+變壓器專用插座X1
 箱入數: 20條/件(10條/內盒)



| 保護傘 PU-3145

1切4座3P延長線
 ■ 尺寸: 6尺、9尺、15尺
 ■ 額定規格: 15A 125V~MAX1,650W
 ■ 特色:
 ● 超薄型平貼式省力插頭 ● 一體成型電路設計
 ● 6KV抗雷擊!! 突波吸收器 ● 貼心壁掛孔設計
 ● 全機身採高耐熱防火PC材質
 ● 專利內嵌式過載自動斷電總開關
 ● 下陷式開關設計, 可防止誤觸開關
 ● 高導率4N級無氧銅+雙絕緣線材
 ● 橫向大間距插座+變壓器專用插座X1
 箱入數: 20條/件(10條/內盒)



| 保護傘 PU-3166

1切6座3P延長線
 ■ 尺寸: 6尺、9尺、15尺
 ■ 額定規格: 15A 125V~MAX1,650W
 ■ 特色:
 ● 超薄型平貼式省力插頭 ● 一體成型電路設計
 ● 6KV抗雷擊!! 突波吸收器 ● 螺絲固定孔+背面壁掛孔
 ● 全機身採高耐熱防火PC材質
 ● 專利內嵌式過載自動斷電總開關
 ● 下陷式開關設計, 可防止誤觸開關
 ● 高導率4N級無氧銅+雙絕緣線材
 箱入數: 20條/件(10條/內盒)



| 保護傘 PU-3146

1切4座3P延長線
 ■ 尺寸: 6尺、9尺、15尺
 ■ 額定規格: 15A 125V~MAX1,650W
 ■ 特色:
 ● 超薄型平貼式省力插頭 ● 一體成型電路設計
 ● 6KV抗雷擊!! 突波吸收器 ● 螺絲固定孔+背面壁掛孔
 ● 全機身採高耐熱防火PC材質
 ● 專利內嵌式過載自動斷電總開關
 ● 下陷式開關設計, 可防止誤觸開關
 ● 高導率4N級無氧銅+雙絕緣線材
 箱入數: 20條/件(10條/內盒)



| 保護傘 PU-2665

6切6座2P延長線
 ■ 尺寸: 6尺、9尺、15尺
 ■ 額定規格: 15A 125V~MAX1,650W
 ■ 特色:
 ● 180度可轉向平貼式插頭 ● 一體成型電路設計
 ● 6組一對一獨立開關插座 ● 貼心壁掛孔設計
 ● 無熔絲過載自動斷電保護
 ● 下陷式開關設計, 可防止誤觸開關
 ● 6KV抗雷擊!! 突波吸收器
 ● 全機身採高耐熱防火PC材質
 ● 高導率4N級無氧銅+雙絕緣線材
 ● 變壓器專用插座X1
 箱入數: 20條/件(10條/內盒)



| 保護傘 PU-2445

4切4座2P延長線
 ■ 尺寸: 6尺、9尺、15尺
 ■ 額定規格: 15A 125V~MAX1,650W
 ■ 特色:
 ● 180度可轉向平貼式插頭 ● 一體成型電路設計
 ● 4組一對一獨立開關插座 ● 貼心壁掛孔設計
 ● 無熔絲過載自動斷電保護
 ● 下陷式開關設計, 可防止誤觸開關
 ● 6KV抗雷擊!! 突波吸收器
 ● 全機身採高耐熱防火PC材質
 ● 高導率4N級無氧銅+雙絕緣線材
 ● 變壓器專用插座X1
 箱入數: 20條/件(10條/內盒)



| 保護傘 PU-2335

3切3座2P延長線
 ■ 尺寸: 6尺、9尺、15尺
 ■ 額定規格: 15A 125V~MAX1,650W
 ■ 特色:
 ● 180度可轉向平貼式插頭 ● 一體成型電路設計
 ● 3組一對一獨立開關插座 ● 貼心壁掛孔設計
 ● 無熔絲過載自動斷電保護
 ● 下陷式開關設計, 可防止誤觸開關
 ● 6KV抗雷擊!! 突波吸收器
 ● 全機身採高耐熱防火PC材質
 ● 高導率4N級無氧銅+雙絕緣線材
 ● 變壓器專用插座X1
 箱入數: 40條/件(10條/內盒)



| 保護傘 PU-2166

1切6座2P延長線
 ■ 尺寸: 6尺、9尺、15尺
 ■ 額定規格: 15A 125V~MAX1,650W
 ■ 特色:
 ● 180度可轉向平貼式插頭
 ● 專利內嵌式過載自動斷電總開關
 ● 下陷式開關設計, 可防止誤觸開關
 ● 6KV抗雷擊!! 突波吸收器
 ● 全機身採高耐熱防火PC材質
 ● 一體成型電路設計
 ● 高導率4N級無氧銅+雙絕緣線材
 ● 可壁掛螺絲固定孔
 箱入數: 20條/件(10條/內盒)



| 保護傘 PU-2146

1切4座2P延長線
 ■ 尺寸: 6尺、9尺、15尺
 ■ 額定規格: 15A 125V~MAX1,650W
 ■ 特色:
 ● 180度可轉向平貼式插頭
 ● 專利內嵌式過載自動斷電總開關
 ● 下陷式開關設計, 可防止誤觸開關
 ● 6KV抗雷擊!! 突波吸收器
 ● 全機身採高耐熱防火PC材質
 ● 一體成型電路設計
 ● 高導率4N級無氧銅+雙絕緣線材
 ● 可壁掛螺絲固定孔
 箱入數: 40條/件(10條/內盒)



| 保護傘 PU-2136

1切3座2P延長線
 ■ 尺寸: 6尺、9尺、15尺
 ■ 額定規格: 15A 125V~MAX1,650W
 ■ 特色:
 ● 180度可轉向平貼式插頭
 ● 專利內嵌式過載自動斷電總開關
 ● 下陷式開關設計, 可防止誤觸開關
 ● 6KV抗雷擊!! 突波吸收器
 ● 全機身採高耐熱防火PC材質
 ● 一體成型電路設計
 ● 高導率4N級無氧銅+雙絕緣線材
 ● 可壁掛螺絲固定孔
 箱入數: 40條/件(10條/內盒)



| 保護傘 PU-2030

1對3可轉向安全電源線組
 ■ 長度: 1尺
 ■ 額定規格: 15A 125V~MAX1,650W
 ■ 特色:
 ● 180度可轉向平貼式插頭
 ● 無熔絲過載自動斷電保護
 ● 全機身採高耐熱防火PC材質
 ● 高導率4N級無氧銅+雙絕緣線材
 ● 變壓器、大型插頭專用插座X3
 箱入數: 40條/件(20條/內盒)



| 保護傘 PU-2040

1對4可轉向安全電源線組
 ■ 長度: 1尺
 ■ 額定規格: 15A 125V~MAX1,650W
 ■ 特色:
 ● 180度可轉向平貼式插頭
 ● 無熔絲過載自動斷電保護
 ● 全機身採高耐熱防火PC材質
 ● 高導率4N級無氧銅+雙絕緣線材
 ● 變壓器、大型插頭專用插座X4
 箱入數: 40條/件(20條/內盒)



USB充電組延長線(保護傘系列)

| 保護傘 PU-2121UH

USB便利充電組
 ■ 尺寸: 4尺
 ■ 額定規格: 15A 125V~MAX1,650W
 ■ 特色:
 ● 2個USB快速充電座+2個AC插座
 ● 1組內建過載自動斷電總開關
 ● 6KV抗雷擊!! 突波吸收器
 ● 多重充電保護裝置
 ● 高導率4N級無氧銅+雙絕緣線材
 ● 高耐熱防火PC機身材質



| 保護傘 PU-3143UH

快易充USB智慧充電組
 ■ 尺寸: 4尺、6尺、9尺
 ■ 額定規格: 15A 125V~MAX1,650W
 ■ 特色:
 ● 2個USB快速充電座+4個AC插座
 ● 1組內建過載自動斷電總開關
 ● 6KV抗雷擊!! 突波吸收器
 ● 高耐熱防火PC機身材質
 ● 多重充電保護裝置
 ● DCP智慧識別晶片, 充電無須分擔
 ● 高導率4N級無氧銅+雙絕緣線材
 ● 貼心壁掛孔設計



WIRING ACCESSORIES

WIRING ACCESSORIES

延長線(超值型系列)



成電牌 CT-3665B

6切6座3P延長線

超值型

- 尺寸: 6尺、9尺、15尺、21尺
- 額定規格: 15A 125V~MAX1,650W
- 特色:
 - 6組一對一獨立式開關插座
 - 無熔絲過載自動斷電保護
 - 防止誤觸開關下陷構造設計
 - 一體成型電路設計
 - 全機身採高耐熱防火PC材質
 - 4N級無氧銅雙絕緣線材
 - 變壓器專用插座X1
 - 貼心壁掛孔設計

箱入數: 20條/件(10條/內盒)



成電牌 CT-3445B

4切4座3P延長線

超值型

- 尺寸: 6尺、9尺、15尺、21尺
- 額定規格: 15A 125V~MAX1,650W
- 特色:
 - 4組一對一獨立式開關插座
 - 無熔絲過載自動斷電保護
 - 防止誤觸開關下陷構造設計
 - 一體成型電路設計
 - 全機身採高耐熱防火PC材質
 - 4N級無氧銅雙絕緣線材
 - 變壓器專用插座X1
 - 貼心壁掛孔設計

箱入數: 20條/件(10條/內盒)



成電牌 CT-3164B

1切6座3P延長線

超值型

- 尺寸: 6尺、9尺、15尺、21尺
- 額定規格: 15A 125V~MAX1,650W
- 特色:
 - 專利內嵌式過載自動斷電總開關
 - 一體成型電路設計
 - 防止誤觸開關下陷構造設計
 - 全機身採高耐熱防火PC材質
 - 4N級無氧銅雙絕緣線材
 - 變壓器專用插座X2
 - 貼心壁掛孔設計

箱入數: 20條/件(10條/內盒)



成電牌 CT-3160B

1切6座3P延長線

超值型

- 尺寸: 6尺、9尺、15尺、21尺
- 額定規格: 15A 125V~MAX1,650W
- 特色:
 - 專利內嵌式過載自動斷電總開關
 - 一體成型電路設計
 - 防止誤觸開關下陷構造設計
 - 全機身採高耐熱防火PC材質
 - 4N級無氧銅雙絕緣線材
 - 貼心壁掛孔設計

箱入數: 20條/件(10條/內盒)



成電牌 CT-3140B

1切4座3P延長線

超值型

- 尺寸: 6尺、9尺、15尺、21尺
- 額定規格: 15A 125V~MAX1,650W
- 特色:
 - 專利內嵌式過載自動斷電總開關
 - 一體成型電路設計
 - 防止誤觸開關下陷構造設計
 - 全機身採高耐熱防火PC材質
 - 4N級無氧銅雙絕緣線材
 - 貼心壁掛孔設計

箱入數: 20條/件(10條/內盒)



成電牌 CT-3169B

1切6座3P延長線

超值型

- 尺寸: 6尺、9尺、15尺、21尺
- 額定規格: 15A 125V~MAX1,650W
- 特色:
 - 專利內嵌式過載自動斷電總開關
 - 一體成型電路設計
 - 防止誤觸開關下陷構造設計
 - 39mm超大間距插座
 - 全機身採高耐熱防火PC材質
 - 4N級無氧銅雙絕緣線材
 - 螺絲固定孔+貼心壁掛孔設計

箱入數: 20條/件(10條/內盒)



成電牌 CT-3139B

1切3座3P延長線

超值型

- 尺寸: 6尺、9尺、15尺、21尺
- 額定規格: 15A 125V~MAX1,650W
- 特色:
 - 專利內嵌式過載自動斷電總開關
 - 一體成型電路設計
 - 防止誤觸開關下陷構造設計
 - 39mm超大間距插座
 - 全機身採高耐熱防火PC材質
 - 4N級無氧銅雙絕緣線材
 - 螺絲固定孔+貼心壁掛孔設計

箱入數: 20條/件(10條/內盒)



成電牌 CT-3167B

1切6座3P延長線

超值型

- 尺寸: 4尺、6尺、9尺、15尺、21尺
- 額定規格: 15A 125V~MAX1,650W
- 特色:
 - 專利內嵌式過載自動斷電總開關
 - 一體成型電路設計
 - 防止誤觸開關下陷構造設計
 - 39mm超大間距插座
 - 全機身採高耐熱防火PC材質
 - 4N級無氧銅雙絕緣線材
 - 螺絲固定孔+貼心壁掛孔設計
 - 贈送插座安全護蓋

箱入數: 20條/件(10條/內盒)



成電牌 CT-3147B

1切4座3P延長線

超值型

- 尺寸: 4尺、6尺、9尺、15尺、21尺
- 額定規格: 15A 125V~MAX1,650W
- 特色:
 - 專利內嵌式過載自動斷電總開關
 - 一體成型電路設計
 - 防止誤觸開關下陷構造設計
 - 全機身採高耐熱防火PC材質
 - 4N級無氧銅雙絕緣線材
 - 貼心壁掛孔設計
 - 贈送插座安全護蓋

箱入數: 20條/件(10條/內盒)



成電牌 CT-2665B

6切6座2P延長線

超值型

- 尺寸: 6尺、9尺、15尺、21尺
- 額定規格: 15A 125V~MAX1,650W
- 特色:
 - 6組一對一獨立式開關插座
 - 無熔絲過載自動斷電保護
 - 防止誤觸開關下陷構造設計
 - 一體成型電路設計
 - 全機身採高耐熱防火PC材質
 - 4N級無氧銅雙絕緣線材
 - 變壓器專用插座X1
 - 貼心壁掛孔設計

箱入數: 20條/件(10條/內盒)



延長線(超值型系列)



成電牌 CT-2445B

4切4座2P延長線

超值型

- 尺寸: 6尺、9尺、15尺、21尺
- 額定規格: 15A 125V~MAX1,650W
- 特色:
 - 4組一對一獨立式開關插座
 - 無熔絲過載自動斷電保護
 - 防止誤觸開關下陷構造設計
 - 一體成型電路設計
 - 全機身採高耐熱防火PC材質
 - 4N級無氧銅雙絕緣線材
 - 變壓器專用插座X1
 - 貼心壁掛孔設計

箱入數: 20條/件(10條/內盒)



成電牌 CT-2167B

1切6座2P延長線

超值型

- 尺寸: 6尺、9尺、15尺、21尺
- 額定規格: 15A 125V~MAX1,650W
- 特色:
 - 專利內嵌式過載自動斷電總開關
 - 一體成型電路設計
 - 防止誤觸開關下陷構造設計
 - 全機身採高耐熱防火PC材質
 - 4N級無氧銅雙絕緣線材
 - 可壁掛螺絲固定孔

箱入數: 20條/件(10條/內盒)



成電牌 CT-2042B 超值型

3+1座2P延長線

- 尺寸: 6尺、9尺、12尺、15尺、21尺
- 額定規格: 15A 125V~MAX1,650W

- 特色:
 - 無熔絲過載自動斷電保護
 - 一體成型電路設計
 - 全機身採高耐熱防火PC材質
 - 高導率4N級無氧銅+雙絕緣線材

箱入數: 40條/件(10條/內盒) * 三色混裝



成電牌 CT-2032B 超值型

2+1座2P延長線

- 尺寸: 6尺、9尺、12尺、15尺、21尺
- 額定規格: 15A 125V~MAX1,650W

- 特色:
 - 無熔絲過載自動斷電保護
 - 一體成型電路設計
 - 全機身採高耐熱防火PC材質
 - 高導率4N級無氧銅+雙絕緣線材

箱入數: 40條/件(10條/內盒) * 三色混裝



成電牌 CT-2132B 超值型

1切3座2P延長線

- 尺寸: 6尺、9尺、12尺、15尺、21尺
- 額定規格: 15A 125V~MAX1,650W

- 特色:
 - 專利內嵌式過載自動斷電總開關(無燈)
 - 下陷式開關設計, 可防止誤觸開關
 - 一體成型電路設計
 - 全機身採高耐熱防火PC材質
 - 高導率4N級無氧銅+雙絕緣線材

箱入數: 40條/件(10條/內盒) * 三色混裝



成電牌 CT-2142B 超值型

1切4座2P延長線

- 尺寸: 6尺、9尺、12尺、15尺、21尺
- 額定規格: 15A 125V~MAX1,650W

- 特色:
 - 專利內嵌式過載自動斷電總開關(無燈)
 - 下陷式開關設計, 可防止誤觸開關
 - 一體成型電路設計
 - 全機身採高耐熱防火PC材質
 - 高導率4N級無氧銅+雙絕緣線材

箱入數: 40條/件(10條/內盒) * 三色混裝



延長線(動力工廠系列)

動力工廠 CT-2142

1切4座2P延長線

- 尺寸: 6尺、9尺、15尺、21尺
- 額定規格: 15A 125V~MAX1,650W

- 特色:
 - 180度可轉向平貼式插頭
 - 專利內嵌式過載自動斷電總開關(無燈)
 - 下陷式開關設計, 可防止誤觸開關
 - 一體成型電路設計
 - 全機身採高耐熱防火PC材質
 - 高導率4N級無氧銅+雙絕緣線材

箱入數: 40條/件(10條/內盒)



動力工廠 CT-2132

1切3座2P延長線

- 尺寸: 6尺、9尺、15尺、21尺
- 額定規格: 15A 125V~MAX1,650W

- 特色:
 - 180度可轉向平貼式插頭
 - 專利內嵌式過載自動斷電總開關(無燈)
 - 下陷式開關設計, 可防止誤觸開關
 - 一體成型電路設計
 - 全機身採高耐熱防火PC材質
 - 高導率4N級無氧銅+雙絕緣線材

箱入數: 40條/件(10條/內盒)



動力工廠 CT-2042

3+1座2P延長線

- 尺寸: 6尺、9尺、15尺、21尺
- 額定規格: 15A 125V~MAX1,650W

- 特色:
 - 180度可轉向平貼式插頭
 - 無熔絲過載自動斷電保護
 - 一體成型電路設計
 - 全機身採高耐熱防火PC材質
 - 高導率4N級無氧銅+雙絕緣線材

箱入數: 40條/件(10條/內盒)



動力工廠 CT-2032

2+1座2P延長線

- 尺寸: 6尺、9尺、15尺、21尺
- 額定規格: 15A 125V~MAX1,650W

- 特色:
 - 180度可轉向平貼式插頭
 - 無熔絲過載自動斷電保護
 - 一體成型電路設計
 - 全機身採高耐熱防火PC材質
 - 高導率4N級無氧銅+雙絕緣線材

箱入數: 40條/件(10條/內盒)



WIRING ACCESSORIES

WIRING ACCESSORIES

鐵殼延長線(成電牌系列)

成電牌

成電牌 MT-5I6I

1切6座3P鐵殼延長線

- 尺寸: 6尺、9尺、15尺
- 額定規格: 15A 125V~MAX1,650W
- 特色:
 - 過載自動斷電總開關
 - 工業級!超耐用鐵質外殼
 - 一體成型電路設計
 - 機身內構探高耐熱防火PC材質
 - 橫向大間距插座
 - 4N級無氧銅雙絕緣線材
 - 變壓器專用插座X1
 - 可壁掛螺絲固定孔



成電牌 MT-5I4I

1切4座3P鐵殼延長線

- 尺寸: 6尺、9尺、15尺
- 額定規格: 15A 125V~MAX1,650W
- 特色:
 - 過載自動斷電總開關
 - 工業級!超耐用鐵質外殼
 - 一體成型電路設計
 - 機身內構探高耐熱防火PC材質
 - 橫向大間距插座
 - 4N級無氧銅雙絕緣線材
 - 變壓器專用插座X1
 - 可壁掛螺絲固定孔



成電牌 MT-5I62

1切6座3P鐵殼延長線

- 尺寸: 6尺、9尺、15尺
- 額定規格: 15A 125V~MAX1,650W
- 特色:
 - 過載自動斷電總開關
 - 工業級!超耐用鐵質外殼
 - 一體成型電路設計
 - 機身內構探高耐熱防火PC材質
 - 39mm超大間距插座
 - 4N級無氧銅雙絕緣線材
 - 可壁掛螺絲固定孔



成電牌 MT-5I42

1切4座3P鐵殼延長線

- 尺寸: 6尺、9尺、15尺
- 額定規格: 15A 125V~MAX1,650W
- 特色:
 - 過載自動斷電總開關
 - 工業級!超耐用鐵質外殼
 - 一體成型電路設計
 - 機身內構探高耐熱防火PC材質
 - 39mm超大間距插座
 - 4N級無氧銅雙絕緣線材
 - 可壁掛螺絲固定孔



小壁插(保護傘系列)

保護傘 PU-0I22A

1切2座2P節能小壁插



箱入數: 80只/件(20只/內盒)

- 額定規格: 15A 125V~MAX1,650W
- 特色:
 - 一對二集中開關
 - 全機身探高耐熱防火PC材質
 - 內建過載自動斷電總開關

保護傘 PU-0I22B

1切2座2P節能小壁插



箱入數: 80只/件(20只/內盒)
※ 三色混裝

- 額定規格: 15A 125V~MAX1,650W
- 特色:
 - 一對二集中開關
 - 全機身探高耐熱防火PC材質
 - 開關內建電源指示燈

保護傘 PU-III2A

1切1座3變2節能小壁插

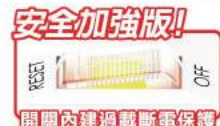

箱入數: 80只/件(20只/內盒)

- 額定規格: 15A 125V~MAX1,650W
- 特色:
 - 一對一電源開關
 - 全機身探高耐熱防火PC材質
 - 內建過載自動斷電總開關
 - 3插變2插

保護傘 PU-III2B

1切1座3變2節能小壁插



箱入數: 80只/件(20只/內盒)
※ 三色混裝

- 額定規格: 15A 125V~MAX1,650W
- 特色:
 - 一對一電源開關
 - 全機身探高耐熱防火PC材質
 - 開關內建電源指示燈
 - 3插變2插

保護傘 PU-II22A

1切2座3變2節能小壁插

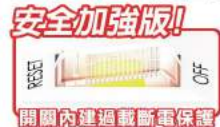

箱入數: 80只/件(20只/內盒)

- 額定規格: 15A 125V~MAX1,650W
- 特色:
 - 一對二集中開關
 - 全機身探高耐熱防火PC材質
 - 內建過載自動斷電總開關
 - 3插變2插

保護傘 PU-II22B

1切2座3變2節能小壁插



箱入數: 80只/件(20只/內盒)
※ 三色混裝

- 額定規格: 15A 125V~MAX1,650W
- 特色:
 - 一對二集中開關
 - 全機身探高耐熱防火PC材質
 - 開關內建電源指示燈
 - 3插變2插

小壁插.電鍋線.安全護套系列

iPlus+ 生活動力·安全便利

保護傘 PU-0043

2+2座2P便利小壁插

- 額定規格: 15A 125V~MAX1,650W
- 特色:
 - 45mm超大間距插座
 - 全機身探高耐熱防火PC材質



保護傘 PU-I043

2+2座3變2便利小壁插

- 額定規格: 15A 125V~MAX1,650W
- 特色:
 - 45mm超大間距插座
 - 全機身探高耐熱防火PC材質
 - 3插變2插



保護傘 2座2切節能小壁插 PU-022I 2P便利型

2P便利型



- 額定規格: 15A 125V~MAX1,650W
- 特色:
 - 一對一2組獨立開關插座
 - 全機身探高耐熱防火PC材質
 - 45mm超大插座間距

保護傘 2座2切節能小壁插 PU-I22I 3變2轉換型

3變2轉換型



- 額定規格: 15A 125V~MAX1,650W
- 特色:
 - 一對一2組獨立開關插座
 - 全機身探高耐熱防火PC材質
 - 45mm超大插座間距
 - 3插變2插

保護傘 2座2切節能小壁插 PU-I222 3P便利型

3P便利型



- 額定規格: 15A 125V~MAX1,650W
- 特色:
 - 一對一2組獨立開關插座
 - 全機身探高耐熱防火PC材質
 - 45mm超大插座間距

電鍋線系列

成電牌 CT-0I5

20人份電鍋線組

- ※ 本產品適用於15至20人份電鍋
- 尺寸: 5尺
- 額定規格: 10A 125V~MAX1,100W
- 特色:
 - 高規格特殊彈簧鋼環加強夾持
 - 線材導體為4N級千足無氧銅
 - 加厚HVFF1.25mm²x2C耐熱線材
 - 全機身探高耐熱防火PC材質
 - 高耐熱木材質機身
 - 一體成型電路設計



成電牌 CT-0I3

10人份電鍋線組

- ※ 本產品適用於6至12人份電鍋
- 尺寸: 5尺
- 額定規格: 10A 125V~MAX1,100W
- 特色:
 - 高規格特殊彈簧鋼環加強夾持
 - 線材導體為4N級千足無氧銅
 - 加厚HVFF1.25mm²x2C耐熱線材
 - 全機身探高耐熱防火PC材質
 - 高耐熱木材質機身
 - 一體成型電路設計



安全護套系列

成電牌 TC-200I

安全護套(2插用)

- 規格: 8入組合包
- 箱入數: 240組/件(24組/袋)



成電牌 TC-2002

安全護套(3插用)

- 規格: 8入組合包
- 箱入數: 240組/件(24組/袋)





工作燈. 燈具系列

成電牌

| 成電牌 全網工作燈
TC-701A



■ 尺寸: 15尺、20尺、25尺
■ 額定規格: 125VAC 5A
箱入數: 30只/件

| 成電牌 半網工作燈
TC-702A



| 成電牌 全網工作燈
TC-701B



■ 尺寸: 1尺(無插頭)、6尺、15尺、20尺、25尺
■ 額定規格: 125VAC 5A
箱入數: 90只/件(1尺)、60只/件(6尺、15尺、20尺、25尺)

| 成電牌 半網工作燈
TC-702B



| 成電牌 大網工作燈
TC-710A



豪華型大網工座燈(盒裝)
75W大網省電燈泡適用
■ 尺寸: 15尺、20尺、
■ 額定規格: 125VAC 5
箱入數: 12只/件

| 成電牌 大網工作燈
TC-710B



經濟型大網工作燈(盒裝)
75W大網省電燈泡適用
■ 尺寸: 15尺、20尺
■ 額定規格: 125VA
箱入數: 12只/件

| 成電牌 高級軟夾燈
TC-900



■ 尺寸: 5尺
■ 額定規格: 125VAC 7A
箱入數: 63只/件

| 成電牌 室外吊燈
TC-901



■ 尺寸: 10尺、20尺
■ 額定規格: 125VAC 7A(E27燈座)

| 成電牌 笠子燈
TC-902



■ 尺寸: 1尺(無插頭)
■ 額定規格: 125VAC 7A(E27燈座)
箱入數: 60只/件

| 成電牌 大網吊掛式燈具
TC-708B



■ 尺寸: 20尺
■ 額定規格: 125VAC 7A(E27燈座)
箱入數: 16只/件

| 成電牌 鹵素燈具(附燈管)
TC-704



■ 尺寸: 10尺、20尺
■ 額定規格: 125VAC 7A
箱入數: 30只/件

| 成電牌 聚光型鹵素燈具
TC-705



■ 尺寸: 10尺、20尺
■ 額定規格: 125VAC 7A
箱入數: 30只/件

| 成電牌 廣角型鹵素燈具
TC-706



■ 尺寸: 10尺、20尺
■ 額定規格: 125VAC 7A
箱入數: 30只/件

| 成電牌 全網燈網
TC-701



箱入數: 300只/件

| 成電牌 半網燈網
TC-702



箱入數: 200只/件

| 成電牌 大網燈網
TC-710



箱入數: 120只/件

LONG KUANG



插頭. 轉接插頭. 三面插

燈頭. 燈座. 轉接燈頭

開關. 插座. 押扣

聯蓋插座. 歐風蓋板. 蓋板配件. USB插座

塑膠配件. 鋁配線盒

電表配件

音樂門鈴. 鳥聲門鈴. 警鈴

電源線. 電鍋線

工作燈. 燈具. 自動點滅器. 調光器

小夜燈

動力軟線. 橡膠插座. 電纜輪座

水位開關

ERE系列產品. 燈腳. 燈類

網路. 電視. 電話. 保險絲管. 電熱配件

動力開關. 電線連接器

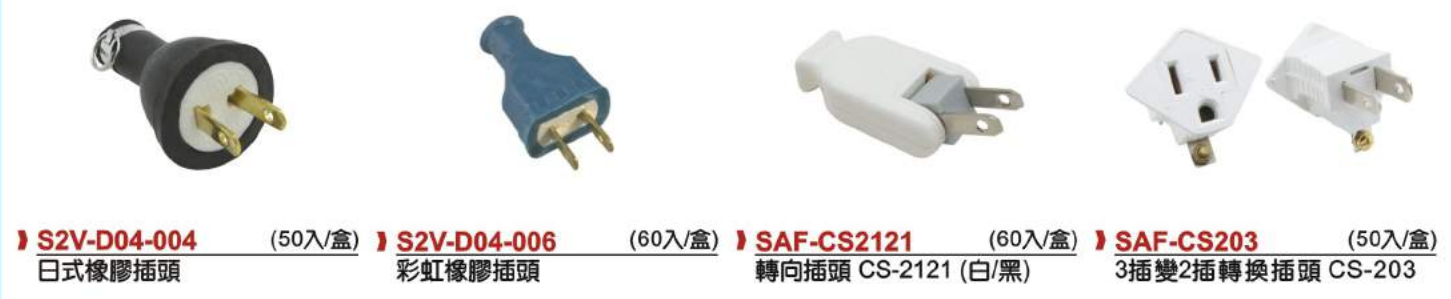

】 S2V-D04-004 (50入/盒) 日式橡膠插頭
】 S2V-D04-006 (60入/盒) 彩虹橡膠插頭
】 SAF-CS2121 (60入/盒) 轉向插頭 CS-2121 (白/黑)
】 SAF-CS203 (50入/盒) 3插變2插轉換插頭 CS-203



】 SAF-CS501 (30入/盒) D型三面插 CS-501
】 SJU-402 (黑) (50入/盒) 丸腳變換插頭 (外銷用)
】 SJU-404 (黑) (50入/盒) 扁腳變換插頭 (外銷用)
】 SJU-408 (50入/盒) 八字腳變換插頭 (外銷用)



】 SJU-409A 英規轉換插頭 接地塑膠
】 TC-082 (100入/包) 圓變扁轉接插頭 (有檢驗)
】 TC-080 (10入/盒) 世界通旅遊轉接 吊卡裝
】 CT-1011 (50入/盒) 3變2轉接插頭 另有吊卡裝 ○白 ●橘



】 S5B-KWA5 (散裝·吊卡) H型付接地萬用轉接插頭 WA-5
】 S5B-KWA6 (散裝·吊卡) H型萬用轉接插頭 WA-6
】 S5B-KWA17 (散裝·吊卡) 八字型萬用轉接插頭 WA-17
】 TS-001A (30入/盒) 縱向平貼式轉接插頭 15A 125V



】 TS-001B (30入/盒) 橫向平貼式轉接插頭 15A 125V



】 SM2-526 (100入/包) E27 平瓷燈頭 +18CM線
】 SM2-526L (100入/包) E27平瓷燈頭L鐵+24CM線
】 SM2-526M (80入/包) E27平瓷燈頭M鐵+35CM線
】 SM2-527 (10入/盒) E27全瓷燈座



】 SM2-527B (10入/盒) E27電木半瓷燈座
】 SEZ-627B (10入/盒) 全電木燈座
】 SM2-510 (20入/盒) E27電木吊式燈座
】 SBC-2001 (10入/盒) 開關燈頭



】 SBC-2002 (10入/盒) 燈頭一插
】 SBC-2003 (20入/盒) 美式燈頭
】 SEZ-NOKEY (20入/盒) 無柄燈頭
】 SEW-NOKEY-45 無柄燈頭 附45CM黑線 (滿1000條可客製線長)



】 SBC-2004 (50入/束) 廣告燈頭
】 SEW-5010 (30入/盒) 磁防水燈頭小型(E27) 不附鐵片
】 SEW-5015 (10入/盒) 磁防水燈頭大型(E40) 不附鐵片
】 SCT-E1718 E17平瓷燈頭(附18CM線)



】 SCT-E1418 E14平瓷燈頭(附18CM線)
】 SEW-1002 (100入/束) 2W 燈頭尺半電線(E12)
】 SEW-1003 (100入/束) 2W 燈頭(E12)
】 SEW-1004 (100入/束) 2.5W燈頭(E10)

WIRING ACCESSORIES

WIRING ACCESSORIES



燈頭.燈座.轉接燈頭系列



】SZ2-FT-0423J
全牙2W燈頭 40CM*2
(外殼轉牙)



】SCT-E1224
2W電木E12附線燈頭
(附24CM線)



】SZ2-FT-1641B-1(100入/束)
2W燈座(粉紅)附線 18CM



】TC-030 (50入/袋)
燈罩燈頭 (鎖螺絲式)



】SF2-OA-01 (電源埋入式)
吊式燈座 (鎖螺絲) (180入)箱裝



】SF2-OA-22 (150入)箱裝
電木吊式燈座(鎖螺絲)



】SAF-CS020 (1入/盒)
日式引掛式燈座(不附線)



】SJG-E2701 (1入/盒)
E27 歐風高級兩用燈座(瓷芯)



】SM2-511
E27華麗燈座 吊卡裝



】SAF-EIB-01
插頭轉燈頭 E27



】SEZ-001
笠式電木防水燈頭(硬線)



】SWM-TYB-1 (12入/盒)
PVC橡膠燈頭 付線



】SAF-EBI-01 (50入/盒)
高級朴落



】SMX-EB-02 (50入/包)
一燈頭轉二燈頭



】SMX-EK-01 (25入/包)
一燈頭轉接一燈二插



】SMX-EA-1427
E14燈頭轉E27燈座 (12入/盒)

】SMX-EA-1727
E17燈頭轉E27燈座 (12入/盒)



】SMX-EA-2712 (12入/盒)
E27燈頭轉E12燈座



】SMX-EA-2714 (12入/盒)
E27燈頭轉E14燈座



】SMX-EA-2717 (12入/包)
E27燈頭轉E17燈座



】SMX-ES-01 (12入/包)
E40燈頭轉E27燈座(陶瓷)



燈頭.燈座.轉接燈頭系列



】SMX-P-EA-2703
E27燈頭轉E27燈座
(延長3cm)



】SMX-P-EA-2727
E27燈頭轉E27燈座
(延長6cm)



】SAF-EA-01
E27瓷加長(5CM)燈頭



】① SZ2-FT-0456-1
E27全牙黑附線(25CM)
】② SZ2-FT-0457
E27全牙上蓋
】③ SZ2-FT-0455
E27全牙外環

開關.插座.押扣(緊急)系列



】SWX-TL5001 (10入/盒)
全彩色暗開關B單切



】SWX-TL5002 (10入/盒)
全彩色暗開關C雙切



】SERE-5151 (10入/盒)
夜光單切開關B



】SERE-5152 (10入/盒)
夜光雙切開關C



】SWX-TL5000 (10入/盒)
全彩電鈴押扣



】SWX-TL5000M (10入/盒)
全彩電鈴押扣(音符)



】SWX-TL1001 (10入/盒)
全彩色暗插座



】SWX-TL1101 (10入/盒)
全彩色接地暗插座



】SAF-CS520 (10入/盒)
方型平開關 單切
10A125V



】S2V-D03-008 (100入/盒)
高級床開關



】SMX-CK-211 (10入/盒)
聯蓋式電鈴押扣



】SW1-TY609 (10入/盒)
緊急壓扣



】SW1-TY609B (10入/盒)
緊急押扣(二段回復式)



】SW1-TS-665B-K (10入/盒)
H型接地雙連插座
緊急專用插座



】SCK-GS-4512W (10入/盒)
緊急押扣(二段式)



】SEU-205-2WR
2P電子開關(無燈)



開關.插座.押扣(緊急)系列



- 】SEU-205-1BR 黑底紅開
- 】SEU-205-1WR 白底紅開
- 】SEU-205-1WR 白底紅開
- 】SEU-205-1WY 白底橙開
- 】SEU-209-1BR 黑底紅開
- 】SEU-209-1WR 白底紅開
- 】SEU-209-1WY 白底橙開
- 】SEU-206-1BBA 小洛可開關 10A125V
- 】SEU-206-1BBA 4P電子開關(有燈) 110V/220V共用

聯蓋插座.歐風蓋板.蓋板配件.USB聯蓋插座系列

外銷規格請勿陳列

- 】SAF-CS109 (10入/盒) H型雙連聯蓋插座 插線式(米色/白色)
- 】SAF-CS110 (10入/盒) H型三連聯蓋插座 插線式(米色/白色)
- 】SAF-CS112 (10入/盒) H型接地雙連插座 插線式(米色/白色)
- 】SAF-CS107 (10入/盒) 一聯THY型接地插座 鎖螺絲式(外銷用)

- 】SJG-5100-M (10入/盒) 歐風蓋板 一聯無孔 (米色/白色)
- 】SJG-5101-M (10入/盒) 歐風蓋板 一聯一孔 (米色/白色)
- 】SJG-5102-M (10入/盒) 歐風蓋板 一聯二孔 (米色/白色)
- 】SJG-5103-M (10入/盒) 歐風蓋板 一聯三孔 (米色/白色)

- 】SJG-5200-M (10入/盒) 歐風蓋板 二聯無孔 (米色)
- 】SJG-5202-M (10入/盒) 歐風蓋板 二聯二孔 (米色)
- 】SJG-5204-M (10入/盒) 歐風蓋板 二聯四孔 (米色)
- 】SJG-5206-M (10入/盒) 歐風蓋板 二聯六孔 (米色)

- 】SJG-5001 (20入/包) 圓封蓋
- 】SW1-TY60A-1 (10入/盒) 防滴蓋板一孔(橫式)
- 】SW1-TY60A-2 (10入/盒) 防滴蓋板二孔(橫式)
- 】SW1-TY60A-3 (10入/盒) 防滴蓋板三孔(橫式)



聯蓋插座.歐風蓋板.蓋板配件.USB聯蓋插座系列



- 】SW1-TY70A-1 (10入/盒) 防滴蓋板一孔(直式)
- 】SW1-TY70A-2 (10入/盒) 防滴蓋板二孔(直式)
- 】SW1-TY70A-3 (10入/盒) 防滴蓋板三孔(直式)
- 】SWX-TL7006 (1入/盒) 防水蓋盒 (適用各廠牌)



- 】SCK-GS-6808W (10入/盒) 冷氣排水孔
- 】SCK-GS-10726W (1入/盒) 雙USB充電器+單插座 2.4A
- 】SCK-GS-10728W (1入/盒) 雙USB充電器+接地單插座 2.4A

塑膠配件.鋁配線盒系列



- 】SJG-5004 厚丸木台(4吋)
- 】SJG-P305 開關板 3"X5"
- 】SF2-P308 開關板 3"X7" (付螺絲&鋼釘)
- 】SJG-P508 開關板 5"X8"



- 】SJG-P709 開關板 6.5"X9"
- 】SF2-801 (100入/箱) 明-1P-BOX (可拆式)
- 】SF2-9011 (100入/箱) 明-1P-BOX (一體)
- 】SJG-801 (100入/箱) 明-1P-BOX (白色) (可拆式)



- 】SJG-801-1 (100入/箱) 一體明盒 1P(白色)
- 】SF2-802 (50入/箱) 明-2P-BOX (可拆式)
- 】SJG-802 (50入/箱) 明-2P-BOX (白色) (可拆式)
- 】SJG-802-1 (50入/箱) 一體明盒 2P(白色)

WIRING ACCESSORIES

WIRING ACCESSORIES



】 SJG-GH02 (30入/箱) 卡式無熔絲盒 2P
】 SJG-GH03 (30入/箱) 卡式無熔絲盒 3P
】 SF2-102 (60入/箱) 卡式無熔絲盒 2P、3P共用
】 SF2-J801 (50入/箱) 漏電盒 2P、3P共用



】 SZM-BOX-N (無孔) 明1P-鋁盒 (100入/箱)
】 SZM-BOX-4 (單4分孔) 明2P-鋁盒 (80入/箱)



】 S5U-CB 電纜固定夾(0.2、0.5、1、2、3、4、5、6、7、8、9、10號)
】 S5U-CA 白扁線固定夾(0.2/0.3/1.6/2)



】 SF2-P01 1" (100入/包) 膠子
】 SF2-P02 1 1/4" (100入/包)
】 SF2-P03 1 3/4" (50入/包)



CE國際認證
IP68防水防塵測試認證
SGS(RoHS)環保認證



電纜固定頭 (M公制系列)

M (公制) 系列

型號 Item No.	適用電纜 Cable Range	螺紋外徑 Thread O.D. "C1"	螺紋長度 Thread Length "C2"
NEW M10	2~6	9.8	8
NEW M12S 適用小電纜	3~6.5	11.7	9
M12B 適用大電纜	4~9	11.7	9
M16S 適用小電纜	4~8	15.9	9
M16B 適用大電纜	5~10	15.9	9
M18	5~10	17.8	10
M20S 適用小電纜	6~12	19.8	10
M20B 適用大電纜	10~14	19.8	10
M22B	10~14	21.8	10
M25	13~18	24.8	10

電表配件系列



】 SXT-LC-A001 (15入/箱) 象牌表箱 單相二 110V (方型)
】 SXT-LC-A006 (15入/箱) 象牌表箱 單相三 220V (圓型)
】 SXT-LC-B001 (40入/箱) 象牌單相表板 低腳 (300*205*20mm)
】 SXT-LC-B002 (45入/箱) 象牌單相表板 高腳 (300*205*35mm)

*另有 三相三 30A(方型)(15入/箱)
三相三用表板 (20入/箱)
(353*285*20mm)



】 SXT-LC-A004 (12入/箱) 象牌表箱 三相三 15A (圓型)
】 SXT-LC-A005 (1入/箱) 象牌雨罩式電表箱 (單相三)
】 S2W-D-4S-1 單相三線式電表座 100A



】 SZJ-FW123A (1入/盒) 叮噹門鈴(直式) 110V/220V
】 SZJ-FW125 (1入/盒) 叮噹門鈴(正方形) 110V/220V
】 SZJ-FW111 (1入/盒) 屋型鳥聲門鈴 110V/220V
】 SZJ-FW116 (1入/盒) 方型鳥聲門鈴 110V/220V



】 SZJ-FW117 (1入/盒) 暗式鳥聲電鈴 110V/220V
】 SZJ-FW131 (1入/盒) 12首曲電子鈴(正方形) 110V /220V



丸型警鈴 (1入/盒)

AC-110V
 SZJ-FW224P-1 (4吋)
 SZJ-FW225P-1 (6吋)
 SZJ-FW226P-1 (8吋)
 SZJ-FW228P-1 (10吋)
AC-220V
 SZJ-FW224P-2 (4吋)
 SZJ-FW225P-2 (6吋)
 SZJ-FW226P-2 (8吋)
 SZJ-FW228P-2 (10吋)



】 SZJ-FW41-1 (110V) 強力啞鈴(蜂鳴器) (1入/盒)
】 SZJ-FW41-2 (220V)



】 SW1-TY6079 AC-110V/220V DC-12V/24V 防雨型高分貝閃光警報器

電源線·電鍋線系列



】 SRU-0752C08-W VFF電源線0.75平方*2C (白) 8尺
】 SRU-0752C08-R VFF電源線0.75平方*2C (紅) 8尺
】 SRU-0752C01 VFF電源線0.75平方*2C (黑) 1尺
】 SRU-0752C21 (21尺) VFF電源線0.75平方*2C (黑)8尺/15尺/21尺



】 SRU-1252C08 VFF電源線1.25平方*2C (黑)8尺/15尺
】 SRU-1252C15
】 SRU-20208 VCTF(丸)電源線2.0平方*2C (黑) 8尺
】 SRU-20308 VCTF(丸)電源線2.0平方*3C (黑) 8尺
】 SDQ-001 10A 125V 附接地電腦電源線 SVT-18AWG 6尺 (5-15插頭/C13母座)



- 】CT-8001 2芯雙絕緣電源線 6/9/12/15/21尺 VCTFK 2.0平方*2C
- 】CT-8002 2芯雙絕緣電源線(90度頭) 6/9/12/15/21尺 VCTFK 2.0平方*2C
- 】CT-8003 3芯雙絕緣電源線 4/6/9/15/21尺 VCTF 2.0平方*3C
- 】CT-8004 3芯雙絕緣電源線 4/6/9/15/21尺 VCTF 2.0平方*3C



- 台製 台製
- 】SXR-330 (10入/盒) 10人份電鍋線
- 】SXR-331 (10入/盒) 20人份電鍋線
- 】SRZ-ASP-1503S 靈敏度15mA.不動作7.5mA
- 】SRZ-ASP-1502S 靈敏度15mA.不動作7.5mA
- 】SRZ-ASP-3003S 靈敏度30mA.不動作15mA 漏電保護電源線組
- 】SRZ-ASP-3002S 靈敏度30mA.不動作15mA 漏電保護電源線組

工作燈. 燈具. 自動點滅器. 調光器系列



- 】SXR-701 (半網) 工作燈 1尺 (袋裝)
- 】SXR-701-1 (全網) 工作燈 1尺 (袋裝)
- 】SXR-705 (半網) 半網工作燈 15尺 (袋裝)
- 】SXR-705-1 (全網) 全網工作燈 15尺 (袋裝)
- 】SXR-703-1 (盒裝) 橘線全網工作燈 15尺 (盒裝)



- 】SXR-709 (盒裝) 橘線半網工作燈 15尺 (盒裝)
- 】SMX-703 電球網
- 】S22-FT-1337 E27壁燈 (烤漆/不銹鋼底板)
- 】S22-FT-1301A-8-1 10W燈具 (T8-LED燈管用)



- 】S22-FT-1301A-10 20W燈具 (T8-LED燈管用)
- 】S2Q-AS1103E (3A-110V) 自動點滅器
- 】S2Q-AS11010E (10A-110V) 自動點滅器
- 】S2Q-AS11015E (15A-110V) 自動點滅器
- 】S2Q-AS11020E (20A-110V) 自動點滅器
- 】S2Q-AS2203E (3A-220V) 自動點滅器
- 】S2Q-AS22010E (10A-220V) 自動點滅器
- 】S2Q-AS22015E (15A-220V) 自動點滅器
- 】S2Q-AS22020E (20A-220V) 自動點滅器



- 】S2Q-5110V (500W) 卡式電子調光器 110V (10入/盒)
- 】S2Q-8110V (800W) 卡式電子調光器 110V (10入/盒)
- 】S2Q-5220V (500W) 卡式電子調光器 220V (10入/盒)
- 】S2Q-8220V (800W) 卡式電子調光器 220V (10入/盒)
- 】SEX-1607 (20入/盒) 16V線上調光線 7尺(黑)
- 】SEX-1607-W (20入/盒) 16V線上調光線 7尺(白)

小夜燈系列



- 】NL-21A-WA (20入/盒) 海洋之星 極光白 光感小夜燈
- 】NL-21A-TA (20入/盒) 海洋之星 舒眠橘 光感小夜燈
- 】NL-21A-WB (20入/盒) 仲夏暮光 極光白 光感小夜燈
- 】NL-21A-TB (20入/盒) 仲夏暮光 舒眠橘 光感小夜燈



- 】NL-21A-WC (20入/盒) 璀璨皇冠 極光白 光感小夜燈
- 】NL-21A-TC (20入/盒) 璀璨皇冠 舒眠橘 光感小夜燈
- 】NL-21B-WA (20入/盒) 海洋之星 極光白 手控小夜燈
- 】NL-21B-TA (20入/盒) 海洋之星 舒眠橘 手控小夜燈



- 】NL-21B-WB (20入/盒) 仲夏暮光 極光白 手控小夜燈
- 】NL-21B-TB (20入/盒) 仲夏暮光 舒眠橘 手控小夜燈
- 】NL-21B-WC (20入/盒) 璀璨皇冠 極光白 手控小夜燈
- 】NL-21B-TC (20入/盒) 璀璨皇冠 舒眠橘 手控小夜燈



- 】STF-A131-8 (24入/盒) 橫式 手動小夜燈
- 】STF-B131-8 (24入/盒) 直式 手動小夜燈
- 【獨家販售】 手動 手動 麗晶 橫式 手動小夜燈 吊卡裝
- 【獨家販售】 手動 手動 麗晶 直式 手動小夜燈 吊卡裝

WIRING ACCESSORIES

WIRING ACCESSORIES

小夜燈系列



手動

】STF-LH209
字畫 手動小夜燈 吊卡裝
(90度旋轉插座)



光控

】STF-LH209D
字畫 光控小夜燈 吊卡裝
(90度旋轉插座)



手動
LED

】STF-LED301
麗晶 手動LED小夜燈 吊卡裝
(90度旋轉插座)



手動

】STF-LH202B
麗晶 手動小夜燈 吊卡裝
(90度旋轉插座)



光控

】STF-D132 (12入/盒)
屋型光控小夜燈



手動

】SMX-CH-627 (12入/盒)
小夜燈底座 E27 (手動)



手動

】STF-LH999
可90度轉向燈座 (手動)

動力軟線. 橡膠插座. 電纜輪座系列



】SXR-213 (1R*2C)
】SXR-214 (2R*2C)
日式動力延長線



】SXR-209 (10L*2C)
】SXR-210 (20L*2C)
】SXR-211 (30L*2C)
】SXR-212 (50L*2C)
日式動力延長線



】SXR-216
動力橡膠插座摔不破二孔



】SXR-215
動力橡膠插座摔不破四孔



】SXR-LG1030 (30R)
】SXR-LG1040 (40R)
】SXR-LG1050 (50R)
迷你輪座 1.25平方/2C



】SXR-LG111 (70R)
】SXR-LG12 (100R)
】SXR-LG12B (150R)
工程輪座 2.0平方/2C



】SXR-102 (50R/30L)
】SXR-101 (100R/50L)
鐵輪座 2.0平方/2C



】SCE-PC01 (50M)
】SCE-PC02 (20M)
】SCE-PC03 (30M)
鐵殼電纜輪座 2.0平方/2C



】SCE-PC09-20 (20M)
】SCE-PC09-30 (30M)
】SCE-PC09-50 (50M)
油壓型輪座 2.0平方/3C

水位開關系列



】SMX-ST-65AB
水位開關 ST-65AB



】SMX-ST-70
液面控制器 ST-70AB



】SMX-ST-75
單紅浮球污水浮球開關
ST-75



】SMX-ST-77
水銀浮球開關 ST-77



】SMX-ST-99
水塔開關 ST-99



】SMX-STR-101
浮球開關 STR-101



】SMX-STP-72A
低壓開關 STP-72A



】SGX-WT-128AB
旺達液面控制器
WT-128AB

ERE系列



】SERE-1001 (10入/盒)
電鍋雙插座15A 125V



】SERE-1003 (10入/盒)
雙聯插座15A 125V



】SERE-1005 (10入/盒)
聯蓋三插座15A 125V



】SERE-1006 (10入/盒)
付接地雙插座15A 125V
插線式



】SERE-A1006
接地雙插座聯蓋(白)
15A 125V



】SERE-ET4602
極光系列-接地雙插座附板
15A 125V



】SERE-ET4602L
極光系列-接地雙插座
15A 125V 附LED指示燈



】SERE-ET5602
極光系列-節能接地雙插座
15A 125V



】SERE-RE4201
雙USB充電器附單開關



】SERE-RE4310
雙USB充電器附單插座



】SERE-RE4311
雙USB充電器附接地單插座



】SERE-ET4510L
極光系列-緊急押扣
附LED指示燈



】 SERE-RE2905
防雨型接地雙插座 15A 125V



】 SERE-7669
輕觸-電捲門開關(暗)



】 SERE-7668
輕觸-電捲門開關(露出型)



】 SERE-S860
輕鋼架結能循環扇-遙控型
尺寸: 600*600*高180mm



】 SERE-S650
輕鋼架風機-側排 附蓋
尺寸: 600*600*高218mm



】 SERE-S550
強力浴室通風扇-側排
安裝尺寸: 250*250*高218mm



】 SERE-S458
浴室通風扇-側排
(出風口可分離)
安裝尺寸: 250*250*高170mm



】 SERE-S290
浴室通風扇-小直排
安裝尺寸: 210*210*高115mm



】 SERE-S328
浴室通風扇-直排
安裝尺寸: 210*210*高140mm



】 SERE-S350
浴室通風扇-明排
尺寸: 255*205*高108mm



】 SERE-S358
浴室通風扇-側排
安裝尺寸: 210*210*高154mm



】 SERE-ET5173
通風延遲開關



】 SERE-ET5273
單開關單通風延遲開關

燈腳. 燈類配件系列



】 SZ2-FT-0106A
201A附線日光燈腳(有鐵)



】 SZ2-FT-0106
201A日光燈腳(有鐵)



】 SZ2-FT-0116
附線短燈腳



】 SZ2-FT-0139
T5燈腳插式(低)

燈腳. 燈類配件系列



】 SZ2-FT-0140
T5燈腳插式(高)



】 SZ2-FT-0117
T8燈腳插式



】 SZ2-FT-0114B
T8燈腳插式(低)



】 SZ2-FT-0113B
T8燈腳插式(高)



】 SZ2-FT-0211C-1
211-B2 (T8輕鋼架用)



】 SZ2-FT-0212
211-B2耳朵 (T8輕鋼架用)



】 SZ2-FT-0220
啟動器座(螺絲)RB-08



】 SZ2-FT-0302
丸30W用燈腳 18CM



】 SZ2-FT-0303
30W燈腳付啟動器座



】 SZ2-FT-0123
102-B (LED燈具用)



】 SZ2-FT-0122
102-B無耳 (LED燈具用)



】 SZ2-FT-0127
日光燈腳 20W 4呎(看板線)



】 SZ2-FT-0127A
日光燈腳 40W 4呎(看板線)



】 SZ2-FT-0442B
鹵素杯燈腳303(圓型)20CM



】 SZ2-FT-0444A
鹵素杯燈腳301(四角)20CM



】 SZ2-FT-0446
鹵素燈腳架



】 SZ2-VFT-405
端子口銅 20CM



】 SZ2-FT-0516C
T8白鐵燈勾



】 SZ2-FT-0516F
T5白鐵燈勾



】 SZ2-FT-1257
2P接線座



】 SZ2-FT-1255 3P接線座
】 SZ2-FT-1102 二段開關
】 SZ2-FT-1103 三段開關
】 SZ2-FT-1104 四段開關

網路. 電視. 電話. 保險絲管. 電熱配件系列



】 SRH-TEL612-2C (10入/盒) 電話插座(附鐵片)6極2C
】 SRH-TEL614-4C (10入/盒) 電話插座(附鐵片)6極4C
】 SRH-CAT-5e (10入/盒) 8C資訊網路插座(附鐵片)附工具
】 SRH-TV891 (10入/盒) 電視插座(附鐵片)中繼



】 SRH-TV918 (10入/盒) 電視插座(附鐵片)末端
】 SRH-JT225-4C 電話連接線 P+P 4C 7/15/25 尺
】 SMX-DS-901 電話聽筒線7尺(紅/黑/白)
】 SAX-TEL202A 美式單孔電話接線盒6P2C
】 SAX-TEL202B 美式單孔電話接線盒6P4C



】 SAX-TEL203A 美式雙孔電話接線盒6P2C
】 SAX-TEL204A 美式電話中間接頭6P4C
】 SMX-DS-919 電話分接器一變二 4C
】 SMX-DS-921 電話分接器一變三 4C



】 SAX-TEL228 (100入/盒) UY接續端子
】 SMX-DS-68 網路插接頭(水晶頭)8C CAT5 / CAT6
】 SAX-TEL222 網路接頭保護套
】 SRV-20M (100入/盒) 玻璃保險絲管20MM 0.5A~30A



】 SRV-30M (100入/盒) 玻璃保險管30MM 0.5A~30A
】 SMX-PS-324 (20mm) 保險絲筒座
】 SMX-PS-325 (30mm) 保險絲筒座
】 SW2-T10-001 錫筆
】 SMX-PS-803 錫絲100g (20% 1.4mm)



】 SMX-PS-802 錫絲200g (60% 1.0mm)
】 SMX-PS-801 錫絲60% 1KG 1.0/1.2mm
】 SMX-GL-1630 (30W) 電烙鐵 110V
】 SMX-GL-1640 (40W)
】 SMX-GL-1660 (60W)
】 SMX-GL-1680 (80W)
】 SMX-PS-806A (300g/大) 錫油(有酸)
】 SMX-PS-806B (150g/中)
】 SMX-PS-806C (50g/小)
】 SMX-PS-806D (30g/特小)

動力開關系列



】 SAF-CS215 2P15A正逆開閉器
】 SAF-CS315 3P15A正逆開閉器
】 SFC-TS-C511B-2PX 搖頭開關 2P, ON-OFF (125V/20A;250V/15A)
】 SFC-TS-C513B-3PX 搖頭開關 3P, ON-OFF-ON (125V/20A;250V/15A)



】 SFC-TS-C521B-4P 搖頭開關 4P, ON-OFF (125V/20A;250V/15A)
】 SFC-TS-C522B-6PX 搖頭開關 6P, ON-ON (125V/20A;250V/15A)
】 SFC-TS-C523B-6PX 搖頭開關 6P, ON-OFF-ON (125V/20A;250V/15A)
】 SFC-PARTS-HY29 搖頭開關防水套



】 SFC-CBSN-310 動力押扣開關 3P10A
】 SFC-CBSN-315 動力押扣開關 3P15A
】 SFC-CBSN-330 動力押扣開關 3P30A
】 SFC-CFS-1-002 腳踏開關-付線(鐵殼) 0.75/3C*2M長



- 】 SFC-CFS-201
腳踏開關-付線 (塑膠殼)
0.5/2C*1M長
- 】 SFC-CFS-302
腳踏開關-不付線
(鋁合金)
- 】 SFC-CFS-402
腳踏開關-不付線
(鋁合金)
- 】 SFC-CFS-502
腳踏開關-不付線
(鋁合金)

插式連接器系列

適用:建築水電工程電氣接線盒內配線接線盒
尺寸:2,3,4,5,8孔
接線:剝線11mm插入連接器孔即可
適用電線:0.5~2.5mm² 單芯線/絞線



插式連接器(雙彈片設計)系列

適用:建築水電工程電氣接線盒內配線接線盒
尺寸:2,3,4,5,6,8孔
接線:剝線11mm插入連接器孔即可
適用電線:0.5~2.5mm² 單芯線
1.0~2.5mm² 絞線



插式連接器系列

適用:建築水電工程電氣接線盒內配線接線盒
接線:剝線11mm插入連接器孔即可
適用電線:2.5~6.0mm² 單芯線/絞線



】 SGX-PC863

撥桿式連接器系列

適用:0.2~4mm² 以內導線
尺寸:2,3,5孔
接線:剝線11mm將撥桿拉起後放入導線
再下壓即完成
適用電線:0.5~2.5mm² 單芯線
0.2~4mm² 絞線/花線



燈具連接器系列

適用:(圓孔) 來電端1.6/2.0 單芯線
(方孔) 燈具端1.6/2.0 單芯/絞線/花線皆可
接線:剝線11mm插入連接器孔即可
適用電線:0.75~2.5mm² 單芯線 (來電端)
0.5~2.5mm² 單多芯線 (燈具端)



彈簧螺式接線帽系列

適用:0.64mm~17.14mm²單芯/絞線/花線皆可
接線:剝線10mm線芯直插入接線帽轉緊即可



最小線徑	0.64mm ²	0.64mm ²	1.34mm ²	1.56mm ²	2.46mm ²
最大線徑	2.65mm ²	3.93mm ²	5.76mm ²	10.78mm ²	17.14mm ²

防水接線帽系列

適用:0.82mm~21mm² 單芯/絞線/花線 皆可
接線:剝線13~16mm線芯插入接線帽底部鎖緊



】 SGX-R3
線徑在10平方內

】 SGX-R6
線徑在21平方內



LONG KUANG



WIRING ACCESSORIES



WIRING ACCESSORIES



- NEMA 直式插頭. 插座. 連接器
- 15A NEMA 引掛式插頭. 插座. 連接器
- 20A NEMA 引掛式插頭. 插座. 連接器
- 30A NEMA 引掛式插頭. 插座. 連接器
- 16A 中繼式公插. 母座
- 32A 中繼式公插. 母座
- 63A 中繼式公插. 母座
- 埋入式母座 - 直式. 斜式
- 埋入式母座+盒
- 國際歐美插座



15A/20A NEMA直式插頭.插座.連接器



】 LK7515P (10入/盒)
美規直式插頭 5-15P
15A125V (2P3W)



】 LK7520P (10入/盒)
美規直式插頭 5-20P
20A125V (2P3W)



】 LK7615P (10入/盒)
美規直式插頭 6-15P
15A250V (2P3W)



】 LK7620P (10入/盒)
美規直式插頭 6-20P
20A250V (2P3W)



】 LK5515R (10入/盒)
美規直式中間插座 5-15R
15A125V (2P3W)



】 LK5520R (10入/盒)
美規直式中間插座 5-20R
20A125V (2P3W)



】 LK5615R (10入/盒)
美規直式中間插座 6-15R
15A250V (2P3W)



】 LK5620R (10入/盒)
美規直式中間插座 6-20R
20A250V (2P3W)



】 LK7515PT (10入/盒)
美規旋向直式插頭 5-15P
15A125V (2P3W)



】 LK7520PT (10入/盒)
美規旋向直式插頭 5-20P
20A125V (2P3W)



】 LK7615PT (10入/盒)
美規旋向直式插頭 6-15P
15A250V (2P3W)



】 LK7620PT (10入/盒)
美規旋向直式插頭 6-20P
20A250V (2P3W)



】 LK7515PFI (10入/盒)
美規嵌入型公座 5-15P
15A125V (2P3W)



】 LK7520PFI (10入/盒)
美規嵌入型公座 5-20P
20A125V (2P3W)



】 LK7615PFI (10入/盒)
美規嵌入型公座 6-15P
15A250V (2P3W)



】 LK7620PFI (10入/盒)
美規嵌入型公座 6-20P
20A250V (2P3W)



】 LK5515RFO (10入/盒)
美規嵌入型母座 5-15R
15A125V (2P3W)



】 LK5520RFO (10入/盒)
美規嵌入型母座 5-20R
20A125V (2P3W)



】 LK5615RFO (10入/盒)
美規嵌入型母座 6-15R
15A250V (2P3W)



】 LK5620RFO (10入/盒)
美規嵌入型母座 6-20R
20A250V (2P3W)



3P15A NEMA 引掛式插頭.插座.連接器



】 LK-6311
美規引掛式插頭 L5-15P
15A125V (2P3W)



】 LK-7311
美規引掛式中間插座 L5-15R
15A125V (2P3W)



】 LK-2311F
美規引掛式暗插座 L5-15R
15A125V (2P3W)



】 LK-6311T
美規引掛式旋向插頭 L5-15P
15A125V (2P3W)



】 LK-6312
美規引掛式插頭 L6-15P
15A250V (2P3W)



】 LK-7312
美規引掛式中間插座 L6-15R
15A250V (2P3W)



】 LK-2312F
美規引掛式暗插座 L6-15P
15A250V (2P3W)



】 LK-6312T
美規引掛式旋向插頭 L6-15P
15A250V (2P3W)



】 LK-6313
美規引掛式插頭 L7-15P
15A277V (2P3W)



】 LK-7313
美規引掛式中間插座 L7-15R
15A277V (2P3W)



】 LK-2313F
美規引掛式暗插座 L7-15P
15A277V (2P3W)



】 LK-6313T
美規引掛式旋向插頭 L7-15P
15A277V (2P3W)



】 LK-6311FI
美規引掛嵌入型公座 L5-15P
15A125V (2P3W)



】 LK-6312FI
美規引掛嵌入型公座 L6-15P
15A250V (2P3W)



】 LK-6313FI
美規引掛嵌入型公座 L7-15P
15A277V (2P3W)



】 LK-7311FO
美規引掛嵌入型母座 L5-15R
15A125V (2P3W)



】 LK-7312FO
美規引掛嵌入型母座 L6-15R
15A250V (2P3W)



】 LK-7313FO
美規引掛嵌入型母座 L7-15R
15A277V (2P3W)

WIRING ACCESSORIES

WIRING ACCESSORIES



3P20A NEMA 引掛式插頭. 插座. 連接器



3P30A NEMA 引掛式插頭. 插座. 連接器



UL US
LK-6321
美規引掛式插頭 L5-20P
20A125V (2P3W)



UL US
LK-6322
美規引掛式插頭 L6-20P
20A250V (2P3W)



LK-6324
美規引掛式插頭 L8-20P
20A480V (2P3W)



UL US
LK-6331
美規引掛式插頭 L5-30P
30A125V (2P3W)



UL US
LK-6332
美規引掛式插頭 L6-30P
30A250V (2P3W)



LK-6334
美規引掛式插頭 L8-30P
30A480V (2P3W)



UL US
LK-7321
美規引掛式中間插座 L5-20R
20A125V (2P3W)



UL US
LK-7322
美規引掛式中間插座 L6-20R
20A250V (2P3W)



LK-7324
美規引掛式中間插座 L8-20R
20A480V (2P3W)



UL US
LK-7331
美規引掛式中間插座 L5-30R
30A125V (2P3W)



UL US
LK-7332
美規引掛式中間插座 L6-30R
30A250V (2P3W)



LK-7334
美規引掛式中間插座 L8-30R
30A480V (2P3W)



UL US
LK-2321F
美規引掛式暗插座 L5-20R
20A125V (2P3W)



UL US
LK-2322F
美規引掛式暗插座 L6-20R
20A250V (2P3W)



LK-2324F
美規引掛式暗插座 L8-20R
20A480V (2P3W)



UL US
LK-2331F
美規引掛式暗插座 L5-30R
30A125V (2P3W)



UL US
LK-2332F
美規引掛式暗插座 L6-30R
30A250V (2P3W)



LK-2334F
美規引掛式暗插座 L8-30R
30A480V (2P3W)



UL US
LK-6321FI
美規引掛嵌入型公座 L5-20P
20A125V (2P3W)



UL US
LK-6322FI
美規引掛嵌入型公座 L6-20P
20A250V (2P3W)



LK-6324FI
美規引掛嵌入型公座 L8-20P
20A480V (2P3W)



UL US
LK-6331FI
美規引掛嵌入型公座 L5-30P
30A125V (2P3W)



UL US
LK-6332FI
美規引掛嵌入型公座 L6-20P
30A250V (2P3W)



LK-6334FI
美規引掛嵌入型公座 L8-30P
30A480V (2P3W)



UL US
LK-7321FO
美規引掛嵌入型母座 L5-20R
20A125V (2P3W)



UL US
LK-7322FO
美規引掛嵌入型母座 L6-20R
20A250V (2P3W)



LK-7324FO
美規引掛嵌入型母座 L8-20R
20A480V (2P3W)



UL US
LK-7331FO
美規引掛嵌入型母座 L5-30R
30A125V (2P3W)



UL US
LK-7332FO
美規引掛嵌入型母座 L6-30R
30A250V (2P3W)



LK-7334FO
美規引掛嵌入型母座 L8-30R
30A480V (2P3W)



4P20A NEMA 引掛式插頭. 插座. 連接器



LK-6421
美規引掛式插頭 L14-20P
20A125/250V (3P4W)



LK-6422
美規引掛式插頭 L15-20P
20A250V (3P4W)



LK-6424
美規引掛式插頭 L16-20P
20A480V (3P4W)



LK-7421
美規引掛式中間插座 L14-20R
20A125/250V (3P4W)



LK-7422
美規引掛式中間插座 L15-20R
20A250V (3P4W)



LK-7424
美規引掛式中間插座 L16-20R
20A480V (3P4W)



LK-2421F
美規引掛式暗插座 L14-20R
20A125/250V (3P4W)



LK-2422F
美規引掛式暗插座 L15-20R
20A250V (3P4W)



LK-2424F
美規引掛式暗插座 L16-20R
20A480V (3P4W)



LK-6421FI
美規引掛嵌入型公座 L14-20P
20A125/250V (3P4W)



LK-6422FI
美規引掛嵌入型公座 L15-20P
20A250V (3P4W)



LK-6424FI
美規引掛嵌入型公座 L16-20P
20A480V (3P4W)



LK-7421FO
美規引掛嵌入型母座 L14-20R
20A125/250V (3P4W)



LK-7422FO
美規引掛嵌入型母座 L15-20R
20A250V (3P4W)



LK-7424FO
美規引掛嵌入型母座 L16-20R
20A480V (3P4W)



4P30A NEMA 引掛式插頭. 插座. 連接器



LK-6431
美規引掛式插頭 L14-30P
30A125/250V (3P4W)



LK-6432
美規引掛式插頭 L15-30P
30A250V (3P4W)



LK-6434
美規引掛式插頭 L16-30P
30A480V (3P4W)



LK-6436
美規引掛式插頭 L17-30P
30A600V (3P4W)



LK-7431
美規引掛式中間插座 L14-30R
30A125/250V (3P4W)



LK-7432
美規引掛式中間插座 L15-30R
30A250V (3P4W)



LK-7434
美規引掛式中間插座 L16-30R
30A480V (3P4W)



LK-2431F
美規引掛式暗插座 L14-30R
30A125/250V (3P4W)



LK-2432F
美規引掛式暗插座 L15-30R
30A250V (3P4W)



LK-2434F
美規引掛式暗插座 L16-30R
30A480V (3P4W)



LK-2436F
美規引掛式暗插座 L17-30R
30A600V (3P4W)



LK-6431FI
美規引掛嵌入型公座 L14-30P
30A125/250V (3P4W)



LK-6432FI
美規引掛嵌入型公座 L15-30P
30A250V (3P4W)



LK-6434FI
美規引掛嵌入型公座 L16-30P
30A480V (3P4W)



LK-6436FI
美規引掛嵌入型公座 L17-30P
30A600V (3P4W)



LK-7431FO
美規引掛嵌入型母座 L14-30R
30A125/250V (3P4W)



LK-7432FO
美規引掛嵌入型母座 L15-30R
30A250V (3P4W)



LK-7434FO
美規引掛嵌入型母座 L16-30R
30A480V (3P4W)

WIRING ACCESSORIES

WIRING ACCESSORIES

中繼式公插(16A) EN60309 CE

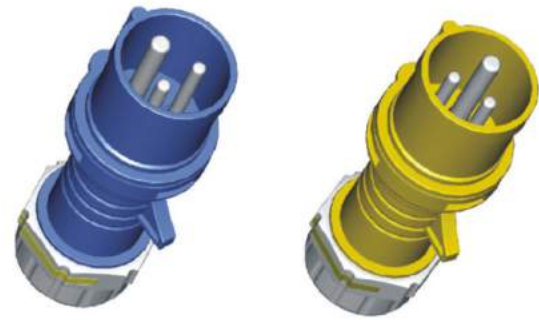

】SFC-P331

16A-6h 200-250V~
IP44
2P+E

】SFC-P331-4

16A-4h 100-130V~
IP44
2P+E

中繼式母插(16A) EN60309 CE



】SFC-S551

16A-6h 200/346V~
240/415V~
3P+E+N IP44

中繼式公插(32A) EN60309 CE

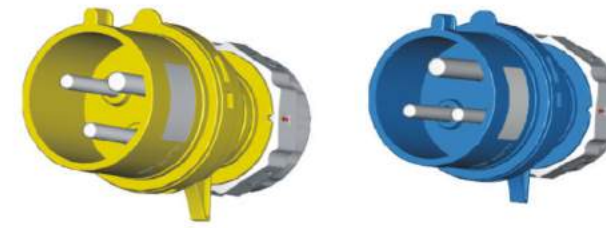

】SFC-P321-2

32A-4h 100-130V~
IP44
2P+E

】SFC-P321

32A-6h 200-250V~
IP44
2P+E

中繼式母插(32A) EN60309 CE



】SFC-S531E

32A-6h 200/346V~
240/415V~
3P+E+N IP44

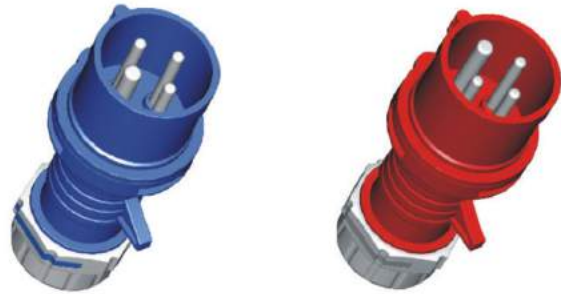

】SFC-P441

16A-9h 200-250V~
IP44
3P+E

】SFC-P553

16A-6h 380-415V~
IP44
3P+E



】SFC-S441

16A-6h 380-415V~
IP44
3P+E

】SFC-S441-2

16A-9h 200-250V~
IP44
3P+E

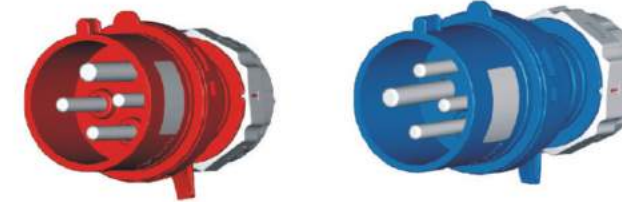

】SFC-P431-2

32A-6h 380-415V~
IP44
3P+E

】SFC-P431-3

32A-9h 200-250V~
IP44
3P+E



】SFC-S431E-2-250

32A-9h 200-250V~
IP44
3P+E

】SFC-S431E-415

32A-6h 380-415V~
IP44
3P+E



】SFC-P551

16A-6h 200/346V~
240/415V~
3P+E+N IP44
with phase inverter 可換相



】SFC-S331

16A-6h 200-250V~
IP44
2P+E



】SFC-S331-6

16A-4h 100-130V~
IP44
2P+E



】SFC-P532-3

32A-6h 200/346V~
240/415V~
3P+E+N IP44
with phase inverter 可換相



】SFC-S321E

32A-6h 200-250V~
IP44
2P+E



】SFC-S321E-2

32A-4h 100-130V~
IP44
2P+E

中繼式公插(63A)



】 SFC-P363E-1



】 SFC-P363E-2

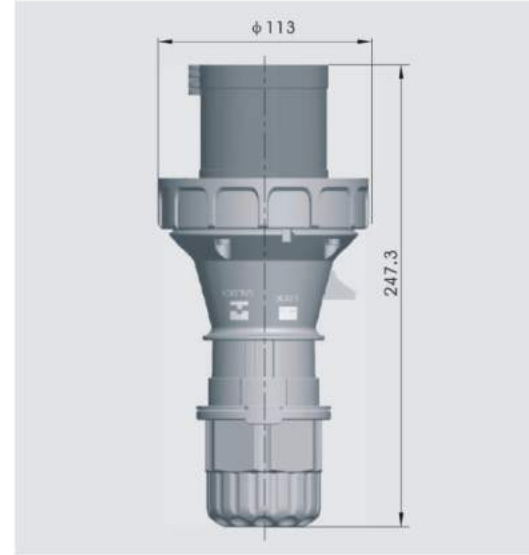

】 SFC-P463E-1



】 SFC-P463E-2



】 SFC-P563E-1

Specifications/ 規格

1. Standard/ 標準 : EN60309
2. Degree of Protection/ 防護等級 : IP67
3. Insulation Voltage/ 絕緣電壓 : 690V~

電流 Current	型號 Model	極數 Poles	電壓 Voltage	接地位置 Earth contact position	出線範圍 Cable
63A	P363E-1	2P+E	200-250V~	6h	3G6mm ² ~3G16mm ²
	P363E-2	2P+E	100-130V~	4h	3G6mm ² ~3G16mm ²
	P463E-1	3P+E	200V/380V~ 240V/415V~	6h	4G6mm ² ~4G16mm ²
	P463E-2	3P+E	200V/250V~	9h	4G6mm ² ~4G16mm ²
	P563E-1	3P+E+N	200V/346V~ 240V/415V~	6h	5G6mm ² ~5G16mm ²

中繼式母插(63A)



】 SFC-S363E-2



】 SFC-S363E-1



】 SFC-S563E-1



】 SFC-S463E-2



】 SFC-S463E-1

Specifications/ 規格

1. Standard/ 標準 : EN60309
2. Degree of Protection/ 防護等級 : IP67
3. Insulation Voltage/ 絕緣電壓 : 690V~

電流 Current	型號 Model	極數 Poles	電壓 Voltage	接地位置 Earth contact position	出線範圍 Cable
63A	S363E-1	2P+E	200-250V~	6h	3G6mm ² ~3G25mm ²
	S363E-2	2P+E	100-130V~	4h	3G6mm ² ~3G25mm ²
	S463E-1	3P+E	380V/415V~	6h	4G6mm ² ~4G25mm ²
	S463E-2	3P+E	200V/250V~	9h	4G6mm ² ~4G25mm ²
	S563E-1	3P+E+N	200V/346V~ 240V/415V~	6h	5G6mm ² ~5G25mm ²

埋入式母座-直式 (16A/32A)



2P+E		EN60309		IP44		尺寸 Dimension (mm)						
電流 Current	型號 Model	電壓 Voltage	接地位置 Earth contact position	A	B	C	E	F	X	Y		
16A	S324	200-250V~	6h	50.2	20.4	83	—	5.5	56	70		
	S324-3	100-130V~	4h	51.6	19.4	83.5	40	5.5	56	70		
32A	S326E-1	200-250V~	6h	60.2	26.8	88	53	5.3	60	75		
	S326E-2	100-130V~	4h	60.2	26.8	88	53	5.3	60	75		

- › SFC-S324 (16A) › SFC-S324-3 (16A)
- › SFC-S326E-1 (32A) › SFC-S326E-2 (32A)

埋入式母座-斜式 (16A/32A)



2P+E		EN60309		IP44		尺寸 Dimension (mm)							
電流 Current	型號 Model	電壓 Voltage	接地位置 Earth contact position	A	B	C	E	F	X	Y	X*Y1	Y*Y1	
16A	S324-5	200-250V~	6h	42.2	35	86.1	—	5.5	60*60	74*84			
	S324-4	100-130V~	4h	42.2	34.9	86.1	—	5.5	60*60	74*84			
32A	S327E-1	200-250V~	6h	47.15	39.75	101.07	—	5.5	77*85	92*102			
	S327E-2	100-130V~	4h	47.15	39.75	101.07	—	5.5	77*85	92*102			

- › SFC-S324-5 (16A) › SFC-S324-4 (16A)
- › SFC-S327E-1 (32A) › SFC-S327E-2 (32A)



3P+E		EN60309		IP44		尺寸 Dimension (mm)						
電流 Current	型號 Model	電壓 Voltage	接地位置 Earth contact position	A	B	C	E	F	X	Y		
16A	S434	380-415V~	6h	48.9	31.3	84.8	—	5.5	56	70		
	S434-5	200-250V~	9h	50.8	22.9	85.4	54.5	5.5	56	70		
32A	S435E-1	380-415V~	6h	60.4	26.5	92	53	5.3	60	75		
	S435E-2	200-250V~	9h	60.4	26.5	92	53	5.3	60	75		

- › SFC-S434 (16A) › SFC-S434-5 (16A)
- › SFC-S435E-1 (32A) › SFC-S435E-2 (32A)



3P+E		EN60309		IP44		尺寸 Dimension (mm)							
電流 Current	型號 Model	電壓 Voltage	接地位置 Earth contact position	A	B	C	E	F	X	Y	X*Y1	Y*Y1	
16A	S434-3	380-415V~	6h	42.2	38.7	88	—	5.5	60*60	74*84			
	S434-6	200-250V~	9h	42.8	36	88	—	5.5	60*60	74*84			
32A	S436E-1	380-415V~	6h	40.4	56.3	101.07	—	5.5	77*85	92*102			
	S436E-2	200-250V~	9h	40.4	56.3	101.07	—	5.5	77*85	92*102			

- › SFC-S434-6 (16A) › SFC-S434-3 (16A)
- › SFC-S436E-2 (32A) › SFC-S436E-1 (32A)



3P+N+E		EN60309		IP44		尺寸 Dimension (mm)						
電流 Current	型號 Model	電壓 Voltage	接地位置 Earth contact position	A	B	C	E	F	X	Y		
16A	S552	200/346V~	6h	51.2	24.9	89.5	—	5.3	56	70		
32A	S535E-1	240/415V~	6h	60.4	26.5	98.5	53	5.3	60	75		

- › SFC-S552 (16A)
- › SFC-S535E-1 (32A)



3P+N+E		EN60309		IP44		尺寸 Dimension (mm)							
電流 Current	型號 Model	電壓 Voltage	接地位置 Earth contact position	A	B	C	E	F	X	Y	X*Y1	Y*Y1	
16A	S534	200/346V~	6h	43.3	34	91.2	—	5.5	60*60	74*84			
32A	S536E-1	240/415V~	6h	43.4	54.15	103.07	—	5.5	77*85	92*102			

- › SFC-S534 (16A)
- › SFC-S536E-1 (32A)

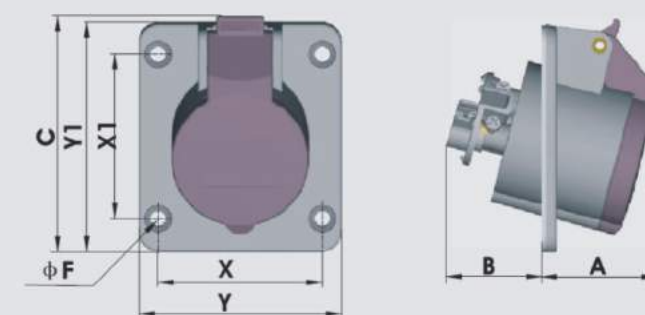
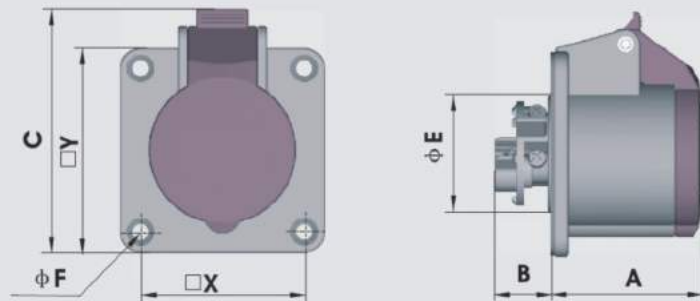

埋入式母座+盒 (16A/32A)



EN60309

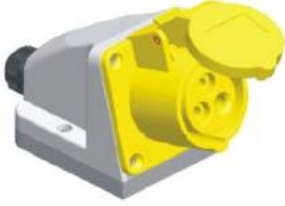

】 SFC-S324-3-BOX (16A/130V)
 】 SFC-S324D-2-BOX (32A/130V)
 2P+E



】 SFC-S324-BOX (16A/250V)
 】 SFC-S324D-1-BOX (32A/250V)
 2P+E

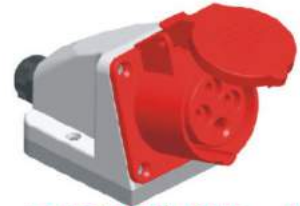

】 SFC-S434-BOX (16A/415V)
 】 SFC-S435E-1-BOX (32A/415V)
 3P+E



】 SFC-S434-5-BOX (16A/250V)
 】 SFC-S435E-2-BOX (32A/250V)
 3P+E



】 SFC-S552-BOX (16A/415V)
 】 SFC-S535E-1-BOX (32A/415V)
 3P+N+E

國際歐美插頭. 插座

此為國際標準規格，任何廠牌之插頭插座皆可以通用
 電壓:100V / 250V / 415V 安培:16A / 32A
 接點:2P+E / 3P+E / 3P+E+N



】 SFC-S220E
 2P+E 16A 250V
 IP54
 德式插座



】 SFC-S230E-2
 2P+E 13A 250V
 IP54
 英式插座



】 SFC-S230E-7
 15A 250V
 澳大利亞插座



】 SFC-S224EB
 2P+E 16A 250V
 IP54
 瑞士插座



】 SFC-S230E-3
 2P+E 13A 250V
 IP54
 英式插座



】 SFC-S230E-6
 UL498 15A 125V
 美式插座